



> PRINT > COPY > SCAN > FAX

ECOSYS M2735dn

РУКОВОДСТВО ПО ЭКСПЛУАТАЦИИ ФАКСА



Содержание

Содержание	i
Предисловие	v
О руководстве по эксплуатации факса (настоящем руководстве)	v
Структура документа	v
Условные обозначения в данном руководстве	vi

1 Правовая информация и правила техники безопасности 1-1

Примечание	1-2
Условные обозначения по технике безопасности в этом руководстве	1-2
Об этом руководстве по эксплуатации	1-3
Юридическая информация	1-3
Заявление о соответствии требованиям директив ЕС	1-3
Технические правила для терминального оборудования	1-4
Декларация о сетевой совместимости	1-4
Информация о торговых марках	1-5

2 Подготовка к работе с аппаратом факсимильной связи 2-1

Названия компонентов и функций	2-2
Аппарат	2-2
Панель управления	2-4
Порядок работы	2-6
Установка даты и времени	2-7
Ввод информации о локальных настройках факса	2-8
ТТІ (Идентификация передающего терминала)	2-8
Имя локального факса	2-8
Локальный идентификатор факса	2-9
Локальный номер факса	2-9
Режим набора факса	2-10
ЕСМ ТХ	2-10
Начальная скорость передачи	2-10
Настройка офисной АТС (только для Европы)	2-11
Регистрация адресатов в адресной книге	2-12
Добавление адресата (адресная книга)	2-12
Добавление адресата к клавише набора одним нажатием	2-18

3 Отправка факсов 3-1

Основная процедура передачи	3-2
Использование повторного набора	3-3
Проверка и изменение адресатов	3-4
Проверка состояния отправки	3-5
Отмена передачи в память (во время сканирования оригиналов)	3-5
Отмена передачи в память (во время установления связи)	3-5
Отмена передачи (отключение от линии связи)	3-6
Способы ввода адресатов	3-7
Ввод номера факса адресата с помощью цифровой клавиатуры	3-7
Выбор из адресной книги	3-9
Выбор с использованием клавиш набора одним нажатием	3-10
Широковещательная передача	3-11
Вход в систему/выход из системы	3-13
Вход в систему с включенным управлением входом пользователей	3-13
Вход в систему при включенном учете заданий	3-14
Функции передачи факсов	3-15
Формат оригинала	3-16

Оригинал изображения	3-16
Разрешение факса	3-16
Ориентация оригинала	3-17
Непрерывное сканирование	3-17
Ввод имени файла	3-17
Уведомление о завершении задания	3-18
Передача факса с задержкой	3-19
Отмена передач с задержкой (поставленных в очередь)	3-20
Немедленная передача	3-20
Прямая передача факса	3-20
Отмена прямой передачи	3-20
Отчет о передаче факса	3-21
Плотность	3-21
Ручная отправка	3-21
Резервная передача	3-22
Отправка с прерыванием	3-23
Использование последовательного набора номера	3-24
Использование программ	3-26

4 Прием факсов 4-1

Прием факса	4-2
Метод приема	4-2
Задание метода приема	4-2
Автоматический режим приема	4-3
Порядок автоматического приема	4-3
Отмена приема (отключение от линии связи)	4-4
Ручной прием	4-5
Порядок ручного приема	4-5
Функции приема факсов	4-6
Тип носителя для печати	4-7
Дата/время приема	4-8
Печать 2 в 1	4-8
Непрер. печать	4-8
Двустор. печать	4-8

5 Использование полезных функций факса 5-1

Настройки пересылки	5-2
Тип адресата пересылки	5-2
Настройка пересылки	5-2
Регистрация адресата пересылки	5-2
Изменение зарегистрированного содержимого	5-3
Удаление зарегистрированного содержимого	5-3
Настройка формата файла	5-4
Настройка дополнительной информации для темы электронного сообщения ..	5-4
Настройка FTP-передачи с шифрованием	5-4
Настройка времени пересылки	5-5
Регистрация имени файла	5-6
Настройка печати	5-6
Настройки для пересылки из Command Center RX (настройки пересылки)	5-7
Функция "Ящик доп. адреса"	5-8
Ящик дополнительного адреса	5-8
Связь с использованием дополнительного адреса ("Субадрес")	5-8
Регистрация ящика дополнительного адреса	5-9
Изменение ящика дополнительного адреса	5-10
Удаление ящика дополнительного адреса	5-11
Печать оригиналов из ящика дополнительного адреса	5-12
Проверка сведений	5-13
Удаление оригиналов из ящика дополнительного адреса после печати	5-13

Удаление оригиналов из ящика дополнительного адреса	5-14
Печать списка дополнительных адресов	5-15
Передача с использованием дополнительного адреса	5-16
Связь с опросом	5-17
Передача с опросом	5-17
Прием с опросом	5-19
Печать из ящика опроса	5-21
Проверка сведений	5-22
Удаление оригиналов из ящика опроса	5-22
Шифрование	5-23
Регистрация ключа шифрования	5-24
Изменение зарегистрированного содержимого ключа шифрования	5-24
Удаление зарегистрированного содержимого ключа шифрования	5-25
Использование шифрованной передачи	5-25
Настройка шифрованного приема	5-27
Использование подключенного к аппарату телефона	5-28
Автоматическое переключение режимов приема факс/телефон	5-28
Автоматическое переключение режимов приема факс/автоответчик	5-30
Ручная отправка	5-32
Ручной прием	5-33
Функция удаленного переключения	5-34

6 Отправка факсов с ПК 6-1

Последовательность отправки сетевого факса	6-2
Последовательность приема сетевого факса	6-2
Настройка	6-3
Установка драйвера факса	6-4
Удаление драйвера факса	6-7
Базовая передача	6-8
Выполнение настроек драйвера по умолчанию	6-11
Диалоговое окно "Настройки по умолчанию"	6-12
Изменение настроек передачи	6-16
Использование титульных страниц	6-21
Регистрация титульной страницы (Настройки по умолчанию)	6-27
Управление передачей	6-33

7 Управление заданиями 7-1

Инструменты для проверки результатов передачи и состояния регистрации	7-2
Проверка журнала заданий факса	7-3
Отображение экрана журналов заданий	7-3
Печать административных отчетов (настройка отчета о результатах)	7-4
Отчеты о результатах отправки	7-4
Отчет для задания, отмененного до отправки	7-5
Формат получателя	7-5
Отчеты о результатах приема факса	7-6
Отчет об операциях (отчеты об исходящих и входящих факсах)	7-7
Печать отчетов об операциях	7-7
Автоматическая распечатка	7-7
Страница состояния	7-8
Отправка отчета о результатах приема факса на электронную почту	7-9
Экран подтверждения адресатов	7-11

8 Параметры факса 8-1

Параметры факса по умолчанию	8-2
Порядок работы	8-2

Параметры системного меню	8-3
Отчет	8-4
Общие параметры	8-5
ФАКС	8-6
Ограничение передачи	8-11
Регистрация допустимых номеров факсов	8-13
Изменение допустимых номеров факсов	8-14
Удаление допустимых номеров факсов	8-14
Регистрация отклоняемых номеров факсов	8-15
Изменение отклоняемых номеров факсов	8-15
Удаление отклоняемых номеров факсов	8-16
Регистрация разрешенного идентификационного номера	8-16
Изменение разрешенных идентификационных номеров	8-17
Удаление разрешенных идентификационных номеров	8-17
Параметры ограничения отправлений	8-18
Параметры ограничения приема	8-18
Прием неизвестных номеров	8-19
Неиспользуемое время	8-20
Управление учетными записями	8-22

9 Устранение неисправностей 9-1

Индикаторы выполнения операций отправки/приема	9-2
Реагирование на включение индикаторов внимания	9-2
Меры предосторожности при выключении питания	9-3
Сообщения	9-4
Список кодов ошибок	9-6
Устранение неисправностей	9-9
Частые запросы	9-11

10 Приложение 10-1

Способ ввода символов	10-2
Использование клавиш	10-2
Выбор типа символов	10-3
Символы, которые можно ввести с помощью цифровой клавиатуры	10-3
Ввод символов	10-4
Ввод символов	10-5
Характеристики	10-7
Карта меню	10-9
Формат принятых факсов и приоритет бумаги (метрическая система единиц)	10-13
Алфавитный указатель	Алфавитный указатель-1

Предисловие

Настоящее руководство содержит сведения по эксплуатации и техническому обслуживанию аппарата, а также описание простых действий по устранению возникающих неполадок и поддержанию аппарата в исправном состоянии.

Перед эксплуатацией факсимильного аппарата ознакомьтесь с данным руководством по эксплуатации. Храните его недалеко от факсимильного аппарата в качестве справочника.

О руководстве по эксплуатации факса (настоящем руководстве)

Структура документа

В настоящем руководстве содержатся следующие разделы.

Раздел		Содержание
1	Правовая информация и правила техники безопасности	Содержит описание мер предосторожности при использовании аппарата и информацию относительно торговых марок.
2	Подготовка к работе с аппаратом факсимильной связи	Содержит пояснение наименований компонентов и настроек, которые необходимо выполнить до начала использования функций факсимильной связи.
3	Отправка факсов	Содержит пояснение общих методов отправки факсов и функций их передачи.
4	Прием факсов	Содержит пояснение общих методов получения факсов и функций их приема.
5	Использование полезных функций факса	Содержит описание удобных функций факса, таких как сохранение принятых факсов в ящики в памяти аппарата, пересылка принятых факсов и передача данных с опросом (функция, позволяющая принимающей стороне ответить на вызов и включить режим приема факса).
6	Отправка факсов с ПК	Содержит описание порядка отправки факсов с ПК.
7	Управление заданиями	Содержит пояснение порядка проверки состояния недавно выполненных операций по передаче и приему на экране сообщений. Кроме того, содержит пояснение порядка вывода на печать административных отчетов о результатах сеансов связи, настройках аппарата и зарегистрированной информации.
8	Параметры факса	Содержит пояснения различных настроек, управляющих использованием факса, например ограничения адресатов для передачи сообщений, блокирования приема факсов и настройки времени запрета использования.
9	Устранение неисправностей	Содержит пояснение действий, которые необходимо выполнить при отображении сообщений об ошибках или при возникновении иных неполадок.
10	Приложение	Содержит описание порядка ввода символов и список технических характеристик аппарата.

Условные обозначения в данном руководстве

В приведенных ниже объяснениях в качестве примера используется Adobe Reader XI.

Щелкните элемент оглавления для быстрого перехода к соответствующей странице.

Щелкните для перехода от текущей страницы к ранее отображавшейся странице. Данная функция удобна, если необходимо вернуться к странице, с которой был выполнен быстрый переход, к текущей странице.

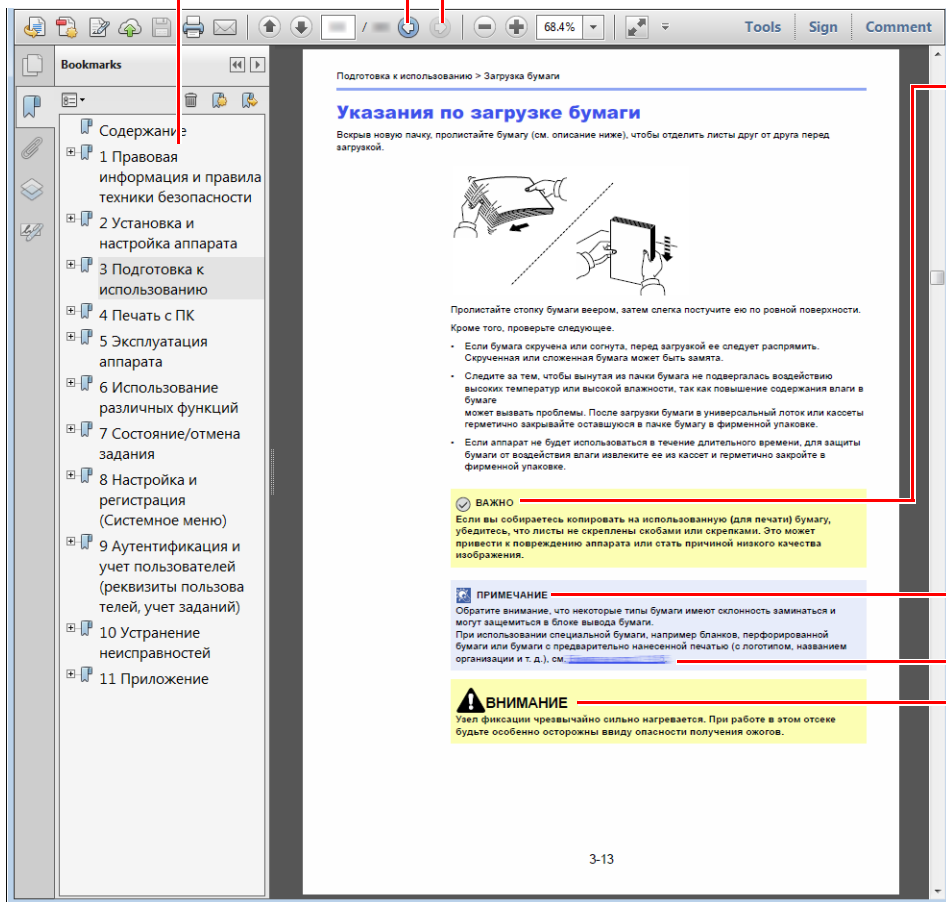

ВАЖНО

Указывает на требования по эксплуатации и ограничения, которые необходимо соблюдать для правильной эксплуатации аппарата и недопущения повреждения самого аппарата или иного имущества.

ПРИМЕЧАНИЕ

Указывает на дополнительные объяснения и справочную информацию по эксплуатации аппарата.

[См. раздел](#)

Щелкните подчеркнутый текст для перехода к соответствующей странице.

ВНИМАНИЕ

Предупреждает о возможности получения травмы или механического повреждения аппарата при недостаточном внимании или несоблюдении соответствующих правил.

ПРИМЕЧАНИЕ

Отображаемые в программе Adobe Reader элементы могут различаться в зависимости от порядка использования программы. Если оглавление или инструменты не отображаются, см. справку по программе Adobe Reader.

К некоторым элементам в данном руководстве применяются следующие условные обозначения.

Условное обозначение	Описание
[Жирный шрифт]	Указывает на аппаратные или экранные кнопки.
"Обычный шрифт"	Указывает на сообщение или настройку.

Условные обозначения в процедурах по эксплуатации аппарата

В настоящем руководстве используется следующее обозначение последовательности работы с аппаратом:

Процедура	Процедура, указанная в данном руководстве
<p>Нажмите клавишу [Системное меню/Счетчик].</p> <p style="text-align: center;">▼</p> <p>Нажмите клавишу [▲] или [▼], чтобы выбрать [Общие параметры].</p> <p style="text-align: center;">▼</p> <p>Нажмите клавишу [ОК].</p>	<p>Клавиша [Системное меню/Счетчик] > клавиша [▲] [▼] > [Общие параметры] > клавиша [ОК]</p>

1 Правовая информация и правила техники безопасности

Перед использованием аппарата ознакомьтесь с данной информацией. В этом разделе приводится информация по следующим темам.

Примечание	1—2
Условные обозначения по технике безопасности в этом руководстве	1—2
Об этом руководстве по эксплуатации	1—3
Юридическая информация	1—3
Заявление о соответствии требованиям директив ЕС	1—3
Технические правила для терминального оборудования	1—4
Декларация о сетевой совместимости	1—4
Информация о торговых марках	1—5

Примечание

Условные обозначения по технике безопасности в этом руководстве

Специальные предупреждающие символы в разделах настоящего руководства и на компонентах факса призваны обратить внимание пользователя на возможную опасность как для него самого, так и для других людей и окружающих объектов, связанную с эксплуатацией данного факса, а также помочь обеспечить правильную и безопасную эксплуатацию.

 **ПРЕДУПРЕЖДЕНИЕ:** Предупреждает о возможности получения тяжелой травмы или даже гибели при недостаточном внимании или несоблюдении соответствующих правил.

 **ВНИМАНИЕ:** Предупреждает о возможности получения травмы или механического повреждения аппарата при недостаточном внимании или несоблюдении соответствующих правил.

Символы

Символ  показывает, что соответствующий раздел включает в себя предупреждения относительно безопасности. Знаки внутри символа призваны привлечь внимание пользователя.

 ... [Общее предупреждение]

 ... [Предупреждение о высокой температуре]

Символ  указывает, что соответствующий раздел содержит информацию о запрещенных действиях. Внутри символа приводится условное обозначение запрещенного действия.

 ... [Предупреждение о запрещенном действии]

 ... [Разборка запрещена]

Символ  указывает, что соответствующий раздел содержит информацию о действиях, которые должны быть выполнены. Внутри символа приводится условное обозначение обязательного действия.

 ... [Уведомление об обязательном действии]

 ... [Извлеките вилку шнура питания из сетевой розетки]

 ... [Обязательно подключайте аппарат к сетевой розетке с заземлением]

Если предупреждения по технике безопасности в данном руководстве напечатаны неразборчиво или само руководство утеряно, обратитесь к представителю сервисной службы и закажите новое руководство (услуга платная).



ПРИМЕЧАНИЕ

Вследствие постоянных обновлений, информация, изложенная в данном руководстве по эксплуатации, подлежит изменению без предварительного уведомления.

Об этом руководстве по эксплуатации

В данном руководстве по эксплуатации содержатся сведения о порядке использования функций факсимильной связи данного аппарата.

Перед эксплуатацией аппарата ознакомьтесь с данным руководством по эксплуатации.

Во время эксплуатации сверяйтесь с руководством по эксплуатации для ознакомления с информацией по одной из следующих тем.

Окружающая среда
Меры предосторожности при эксплуатации
Загрузка бумаги
Очистка
Замена контейнера с тонером
Устранение сбоев в работе
Реагирование на сообщения об ошибках
Устранение замятия бумаги

Юридическая информация

КОМПАНИЯ-ИЗГОТОВИТЕЛЬ НЕ НЕСЕТ ОТВЕТСТВЕННОСТИ ЗА ПОТЕРЮ, ПОЛНУЮ ИЛИ ЧАСТИЧНУЮ, ПОЛУЧЕННЫХ ДОКУМЕНТОВ, ЕСЛИ ТАКОВАЯ ПОТЕРЯ СТАЛА РЕЗУЛЬТАТОМ ПОВРЕЖДЕНИЯ СИСТЕМЫ ФАКСИМИЛЬНОЙ СВЯЗИ, СБОЕВ В ЕЕ РАБОТЕ, НЕПРАВИЛЬНЫМ ОБРАЩЕНИЕМ ИЛИ ВНЕШНИМИ ФАКТОРАМИ, ТАКИМИ КАК ОТКЛЮЧЕНИЕ ЭЛЕКТРОПИТАНИЯ, И ТАКЖЕ НЕ НЕСЕТ ОТВЕТСТВЕННОСТИ ЗА СУГУБО ЭКОНОМИЧЕСКИЕ УБЫТКИ ИЛИ НЕРЕАЛИЗОВАННУЮ ПРИБЫЛЬ ВСЛЕДСТВИЕ УПУЩЕННЫХ ВОЗМОЖНОСТЕЙ ИЗ-ЗА ПРОПУЩЕННЫХ ТЕЛЕФОННЫХ ЗВОНКОВ ИЛИ СВЯЗАННЫХ С НИМИ ЗАПИСАННЫХ СООБЩЕНИЙ.

Заявление о соответствии требованиям директив ЕС

ЗАЯВЛЕНИЕ О СООТВЕТСТВИИ ТРЕБОВАНИЯМ ДИРЕКТИВ 93/68/ЕЕС, 1999/5/ЕС и 2009/125/ЕС

Со всей ответственностью заявляем, что изделие, подпадающее по действие этой декларации, полностью соответствует следующим стандартам.

Терминальное оборудование

TBR 21

Общеввропейские технические правила, касающиеся требований к подключению терминального оборудования (кроме устройств, поддерживающих услугу голосовой телефонии) к аналоговым телефонным сетям общего пользования (ТСОП), в которых сетевая адресация, если таковая услуга предоставляется, осуществляется в режиме тонального набора с разделением частот

Технические правила для терминального оборудования

Данное терминальное оборудование соответствует следующим техническим требованиям.

- TBR21
- AN 01R00 Рекомендации для Португалии
- AN 02R01 Рекомендации для Швейцарии и Норвегии
- AN 05R01 Рекомендации для Германии, Испании, Греции, Португалии и Норвегии
- AN 06R00 Рекомендации для Германии, Греции и Португалии
- AN 07R01 Рекомендации для Германии, Испании, Португалии и Норвегии
- AN 09R00 Рекомендации для Германии
- AN 10R00 Рекомендации для Германии
- AN 11R00 Рекомендации для Португалии
- AN 12R00 Рекомендации для Испании
- AN 16R00 Рекомендации общего характера
- DE 03R00 Национальные рекомендации для Германии
- DE 04R00 Национальные рекомендации для Германии
- DE 05R00 Национальные рекомендации для Германии
- DE 08R00 Национальные рекомендации для Германии
- DE 09R00 Национальные рекомендации для Германии
- DE 12R00 Национальные рекомендации для Германии
- DE 14R00 Национальные рекомендации для Германии
- ES 01R01 Национальные рекомендации для Испании
- GR 01R00 Национальные рекомендации для Греции
- GR 03R00 Национальные рекомендации для Греции
- GR 04R00 Национальные рекомендации для Греции
- NO 01R00 Национальные рекомендации для Норвегии
- NO 02R00 Национальные рекомендации для Норвегии
- P 03R00 Национальные рекомендации для Португалии
- P 08R00 Национальные рекомендации для Португалии

Декларация о сетевой совместимости

Изготовитель заявляет о том, что данное оборудование предназначено для эксплуатации в телефонных сетях общего пользования (ТСОП) следующих стран:

- | | | | |
|-------------|------------|---------------|------------------|
| ■ Австрия | ■ Франция | ■ Лихтенштейн | ■ Словакия |
| ■ Бельгия | ■ Германия | ■ Литва | ■ Словения |
| ■ Болгария | ■ Греция | ■ Люксембург | ■ Испания |
| ■ Кипр | ■ Венгрия | ■ Мальта | ■ Швеция |
| ■ Чехия | ■ Исландия | ■ Норвегия | ■ Швейцария |
| ■ Дания | ■ Ирландия | ■ Польша | ■ Нидерланды |
| ■ Эстония | ■ Италия | ■ Португалия | ■ Великобритания |
| ■ Финляндия | ■ Латвия | ■ Румыния | |

Информация о торговых марках

- Microsoft, Windows, Windows Vista, Windows Server и Internet Explorer являются зарегистрированными товарными знаками или товарными знаками Microsoft Corporation в США и (или) других странах.
- Adobe Acrobat, Adobe Reader и PostScript являются товарными знаками Adobe Systems, Incorporated.
- Ethernet является зарегистрированной торговой маркой Xerox Corporation.
- IBM и IBM PC/AT являются торговыми марками International Business Machines Corporation.

Все остальные названия компаний и продуктов, упомянутые в настоящем руководстве, являются зарегистрированными торговыми марками или торговыми марками соответствующих компаний. В данном руководстве знаки [™] и [®] не используются.

2 Подготовка к работе с аппаратом факсимильной связи

В этой главе рассматриваются следующие темы.

Названия компонентов и функций	2—2
Аппарат	2—2
Панель управления	2—4
Порядок работы	2—6
Установка даты и времени	2—7
Ввод информации о локальных настройках факса	2—8
ТТІ (Идентификация передающего терминала)	2—8
Имя локального факса	2—8
Локальный идентификатор факса	2—9
Локальный номер факса	2—9
Режим набора факса	2—10
ЕСМ ТХ	2—10
Начальная скорость передачи	2—10
Настройка офисной АТС (только для Европы)	2—11
Регистрация адресатов в адресной книге	2—12
Добавление адресата (адресная книга)	2—12
Добавление адресата к клавише набора одним нажатием	2—18

Названия компонентов и функций

Аппарат

В данной главе указаны названия компонентов, необходимых для использования аппарата для факсимильной связи. Названия компонентов, осуществляющих функции, отличные от функций факсимильной связи, см. в документе:

➔ *Руководство по эксплуатации аппарата*

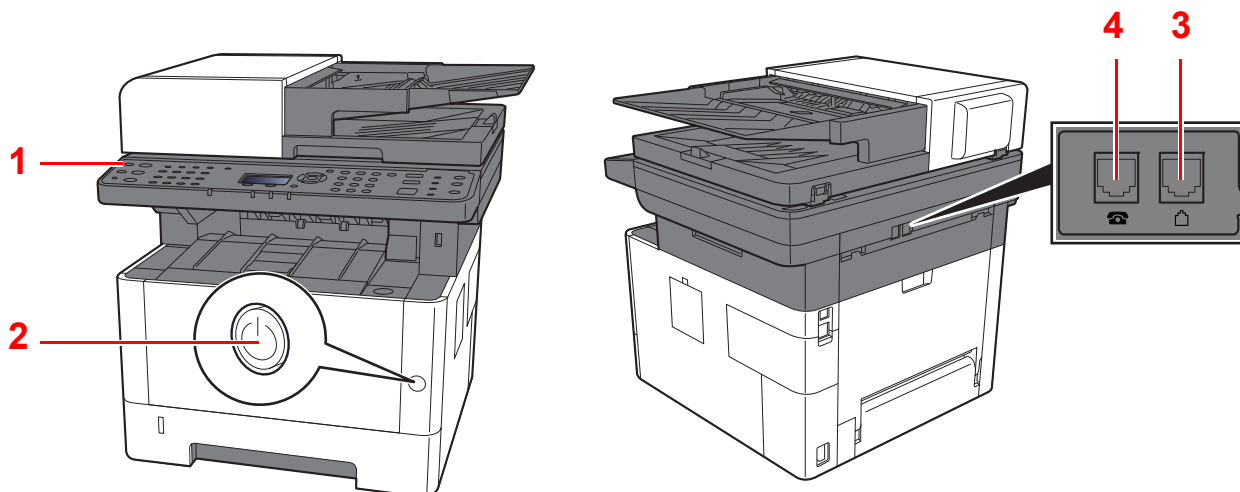

1	Панель управления	На панели управления выполняют все действия, связанные с факсимильной связью.
2	Выключатель питания	Для выполнения операций передачи/приема факса или копирования переведите выключатель в положение «включено» ON. Загорается экран сообщений, означая готовность аппарата к работе.
3	Разъем LINE (линия связи)	Подключите модульный шнур телефонной линии в этот разъем.
4	Разъем TEL (телефон)	При использовании обычного телефонного аппарата подключите его модульный шнур в этот разъем.



ВАЖНО

При выключенном сетевом выключателе автоматический прием факсов невозможен.

Автоподатчик оригиналов

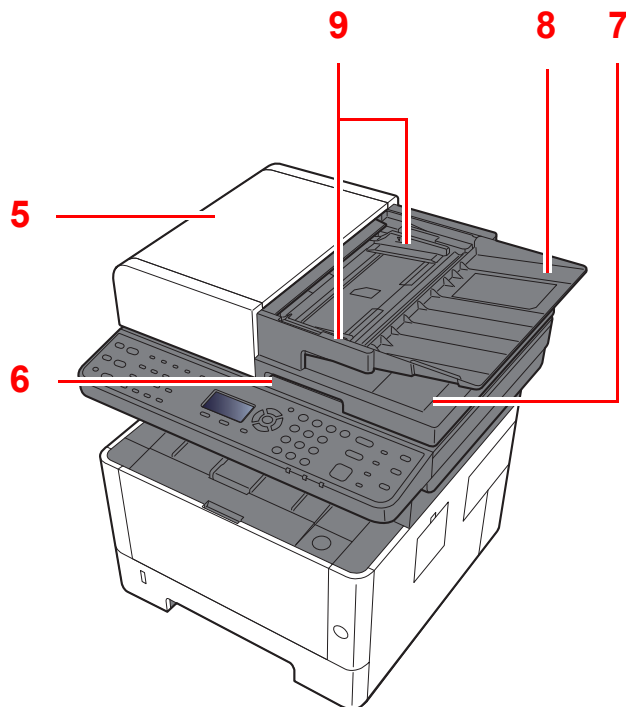

5	Верхняя крышка	Откройте эту крышку в случае замятия оригинала в устройстве обработки документов.
6	Ручка для открывания	Держитесь за эту ручку при открывании или закрывании устройства для обработки документов.
7	Выходной лоток оригиналов	Считанные оригиналы складываются в этом лотке.
8	Лоток оригиналов	Сложите листы оригинала в стопку в этом лотке.
9	Направляющие ширины оригиналов	Отрегулируйте эти направляющие по ширине оригинала.

Панель управления

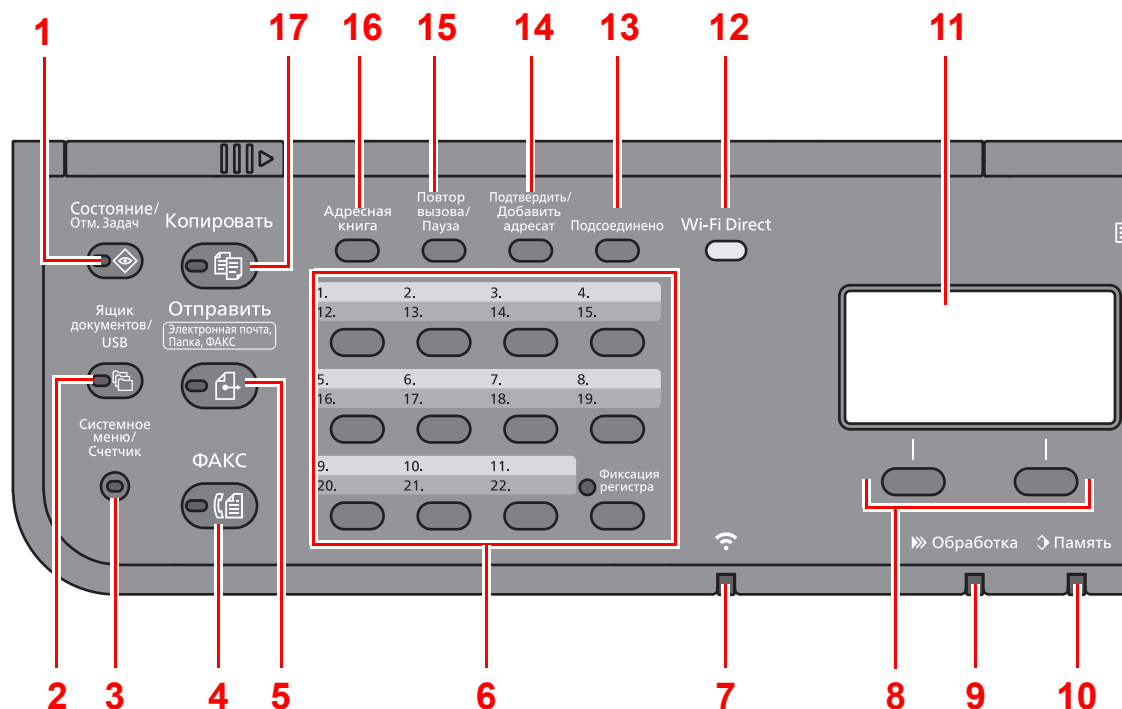

- 1 Клавиша [**Состояние/Отм. Задач**]: отображение экрана состояния/отмены заданий.
- 2 Клавиша [**Ящик документов/USB**]: отображение экрана ящика документов/USB.
- 3 Клавиша [**Системное меню/Счетчик**]: отображение экрана системного меню/счетчика.
- 4 Клавиша [**ФАКС**]: отображение экрана факса.
- 5 Клавиша [**Отправить**]: отображение экрана для отправки. Можно изменить на отображение экрана адресной книги.
- 6 Клавиши для набора одним нажатием: вызов адресата, зарегистрированного для клавиши набора одним нажатием.
- 7 Индикатор [**Wi-Fi**]^{*1}: мигает, если установлено соединение Wi-Fi.
- 8 Клавиши выбора: выбирают меню, отображаемое в нижней части экрана сообщений.
- 9 Индикатор [**Обработка**]: мигает во время печати или передачи/приема.
- 10 Индикатор [**Память**]: мигает во время получения аппаратом доступа к памяти аппарата, памяти факса или памяти USB (универсальной).
- 11 Дисплей сообщений: отображает меню параметров, состояние аппарата и сообщения об ошибках.
- 12 Клавиша [**Wi-Fi Direct**]^{*1}: выполняет настройку Wi-Fi Direct, отображает информацию, необходимую для установки соединения, и показывает его состояние.
- 13 Клавиша [**Подсоединено**]: переключает состояние трубки (трубка положена/поднята) при отправке/приеме факса вручную.
- 14 Клавиша [**Подтвердить/Добавить адресат**]: подтверждает или добавляет адресата.
- 15 Клавиша [**Повтор вызова/Пауза**]: вызов предыдущего адресата. Кроме того, используется для ввода паузы при наборе номера факса.
- 16 Клавиша [**Адресная книга**]: отображает экран "Адресная книга".
- 17 Клавиша [**Копировать**]: отображает экран копирования.

*1 Пожалуйста, обратите внимание, что Wi-Fi и Wi-Fi Direct, перечисленные в данном руководстве не могут быть использованы с этой машиной.

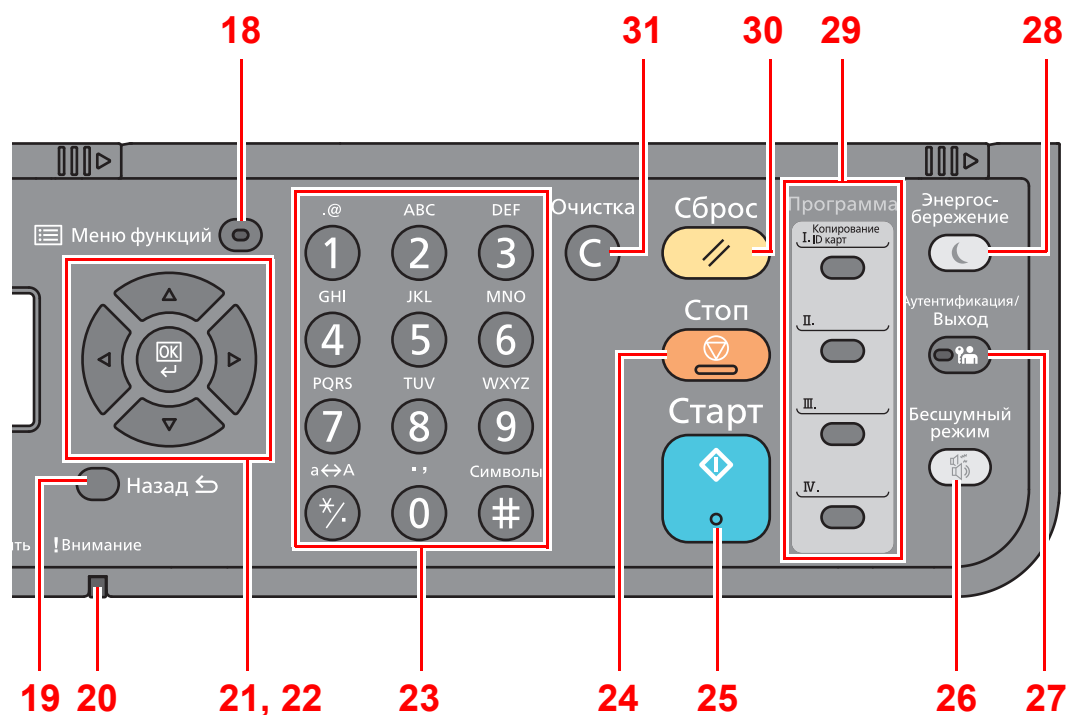

18 Клавиша [**Меню функций**]: отображает экран меню функций факса.

19 Клавиша [**Назад**]: возврат к предыдущему экрану.

20 Индикатор [**Внимание**]: светится или мигает при возникновении ошибки и остановке задания.

21 Клавиши со стрелками: увеличивают или уменьшают числовые значения либо выбирают меню на дисплее сообщений. Кроме того, перемещение курсора при вводе символов.

22 Клавиша [**ОК**]: завершает функцию, закрывает меню или подтверждает введенные числа.

23 Цифровая клавиатура: служит для ввода цифр и символов.

24 Клавиша [**Стоп**]: отменяет или приостанавливает выполняемое задание.

25 Клавиша [**Старт**]: запускает операции копирования и сканирования, а также выполнение настройки.

26 Клавиша [**Бесшумный режим**]: снижает скорость печати для обеспечения бесшумной работы.

27 Клавиша [**Аутентификация/Выход**]: выполняет аутентификацию пользователя и завершает сеанс для текущего пользователя (т. е. выход из системы).

28 Клавиша [**Энергосбережение**]: переводит аппарат в режим ожидания. Выводит аппарат из режима ожидания (если включен).

29 Программные клавиши: используются для сохранения или вызова программ.

30 Клавиша [**Сброс**]: восстанавливает значения параметров по умолчанию.

31 Клавиша [**Очистка**]: удаляет введенные числа и символы.

Порядок работы

В данном разделе объясняются способы работы с меню параметров на дисплее сообщений.

Отображение меню и настройка параметров

Для вызова меню параметров нажмите клавишу [Системное меню/Счетчик] или [Меню функций]. С помощью клавиши [▲], [▼], [◀], [▶], [OK] или [Назад] выберите меню и выполните настройку параметров.

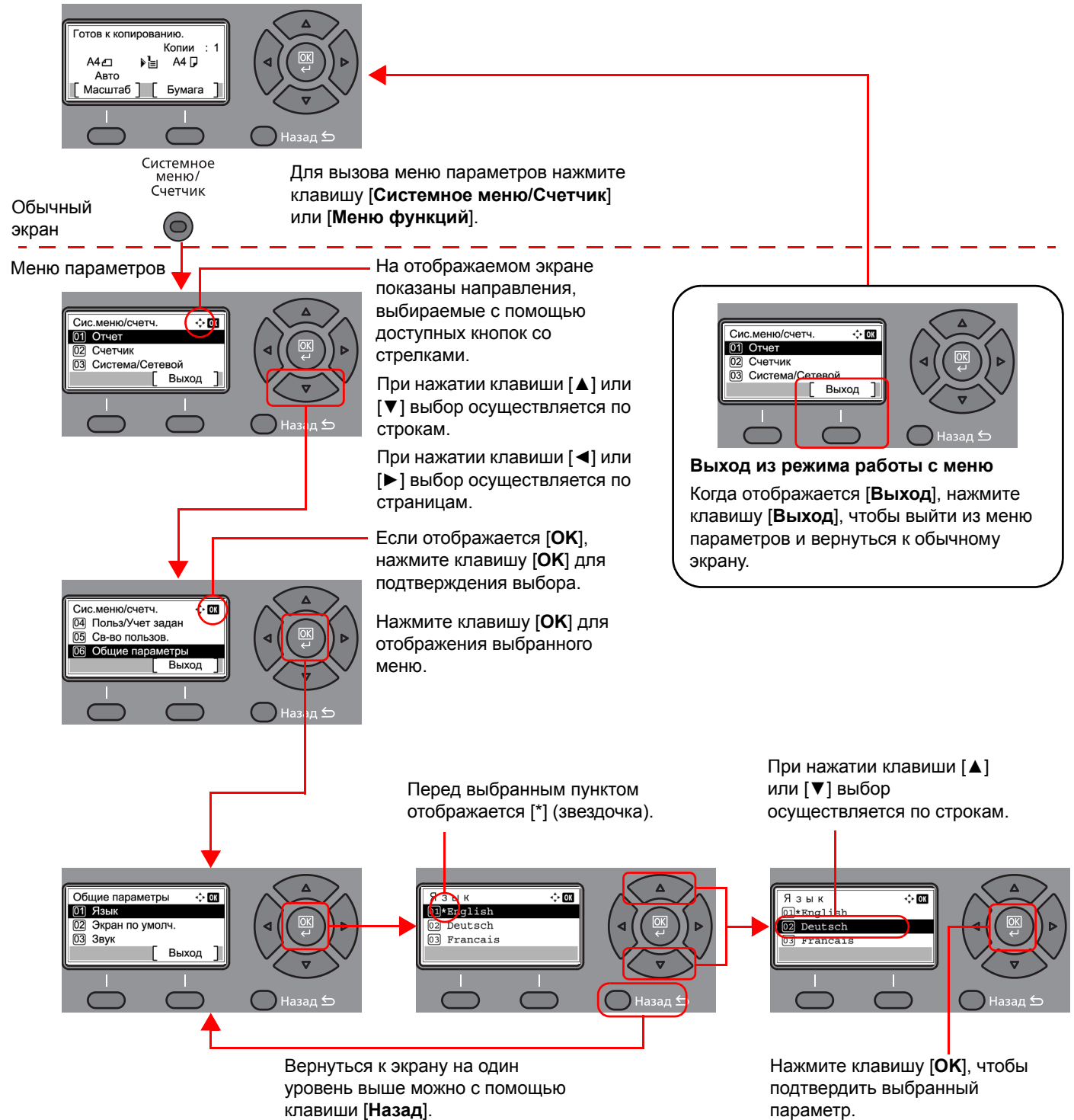

Установка даты и времени

Выполните установку местной даты и времени аппарата.

При передаче факсимильного сообщения с помощью функции передачи установленные здесь дата и время вставляются в заголовок факса. Установите дату, время и сдвиг часового пояса относительно гринвичского меридиана для региона, в котором используется аппарат.

ПРИМЕЧАНИЕ

Сдвиг часового пояса следует определить перед установкой даты и времени.

Если во время выполнения операции появится экран ввода имени пользователя для входа, войдите в систему с учетом рекомендаций, приведенных в *Руководстве по эксплуатации* для данного аппарата относительно имени пользователя и пароля администратора.

Заводские настройки по умолчанию для имени пользователя и пароля при входе приведены ниже.

Наименование модели	Имя пользователя при входе	Пароль при входе
ECOSYS M2735dn	3500	3500

1 Откройте экран.

Клавиша [Системное меню/Счетчик] > клавиша [▲] [▼] > [Общие параметры] > клавиша [OK] > клавиша [▲] [▼] > [Установка даты] > клавиша [OK]

2 Настройте параметры.

Клавиша [▲] [▼] > [Часовой пояс] > клавиша [OK] > выберите часовой пояс > клавиша [OK] > клавиша [▲] [▼] > [Дата/время] > клавиша [OK] > задайте дату/время > клавиша [OK] > клавиша [▲] [▼] > [Формат даты] > клавиша [OK] > выберите формат даты > клавиша [OK]

Параметр	Описание
Часовой пояс	Задайте разницу во времени по отношению к GMT. Выберите ближайшее место из списка. Если выбран регион, где применяется переход на летнее время, настройте параметры перехода на летнее время.
Дата/время	Задайте дату и время для местности, в которой используется аппарат. При выполнении отправки по электронной почте настроенные здесь дата и время будут отображаться в заголовке. Значение: Год (от 2000 до 2037), Месяц (от 1 до 12), День (от 1 до 31), Час (от 00 до 23), Минута (от 00 до 59), Секунда (от 00 до 59)
Формат даты	Выберите формат отображения года, месяца и даты. Год отображается в западной традиции счисления и записи. Значение: Месяц/День/Год, День/Месяц/Год, Год/Месяц/День

ПРИМЕЧАНИЕ

С помощью клавиш [▲] или [▼] введите нужное числовое значение. Используйте клавиши [◀] или [▶] для изменения выделенной позиции ввода.

Ввод информации о локальных настройках факса

Введите локальную информацию о факсе ниже.

ТТІ (Идентификация передающего терминала)

Выберите, следует ли выводить на печать локальную информацию о факсе на факсимильных сообщениях, получаемых аппаратом адресата.

1 Откройте экран.

Клавиша [Системное меню/Счетчик] > клавиша [▲] [▼] > [ФАКС] > клавиша [ОК] > клавиша [▲] [▼] > [Передача] > клавиша [ОК] > клавиша [▲] [▼] > [ТТІ] > клавиша [ОК]

2 Установите параметр ТТІ.

- 1 Выберите нужное место для печати информации или [Откл.], если вам не нужно ее распечатывать.
- 2 Нажмите клавишу [ОК].

Имя локального факса

Зарегистрируйте имя локального факса, которое будет печататься на факсимильных сообщениях, принимаемых аппаратом адресата.

1 Откройте экран.

Клавиша [Системное меню/Счетчик] > клавиша [▲] [▼] > [ФАКС] > клавиша [ОК] > клавиша [▲] [▼] > [Передача] > клавиша [ОК] > клавиша [▲] [▼] > [Имя локал. факса] > клавиша [ОК]

2 Установите имя локального факса.

- 1 Введите имя локального факса.



ПРИМЕЧАНИЕ

Можно ввести до 32 символов.

Для получения подробной информации о вводе символов см.:

➔ [Способ ввода символов \(стр. 10-2\)](#)

- 2 Нажмите клавишу [ОК].

Локальный идентификатор факса

Ввод локального идентификатора факса. Локальный идентификатор факса позволяет ограничить число адресатов, с которыми возможен обмен данными. Локальный идентификатор факса используется с целью ограничения передачи данных. Для получения подробной информации о локальном идентификаторе факса см.:

➔ [Ограничение передачи \(стр. 8-11\)](#)

1 Откройте экран.

Клавиша [Системное меню/Счетчик] > клавиша [▲] [▼] > [ФАКС] > клавиша [ОК] > клавиша [▲] [▼] > [Передача] > клавиша [ОК] > клавиша [▲] [▼] > [Лок. ид. факса] > клавиша [ОК]

2 Ввод номера локального идентификатора факса

1 Введите локальный идентификатор факса.



ПРИМЕЧАНИЕ

Максимальное количество вводимых цифр — 4.

С помощью клавиш [▲] или [▼] или цифровой клавиатуры введите номер.

2 Нажмите клавишу [ОК].

Локальный номер факса

Введите локальный номер факса, который будет печататься на факсимильных сообщениях, принимаемых аппаратом адресата.

1 Откройте экран.

Клавиша [Системное меню/Счетчик] > клавиша [▲] [▼] > [ФАКС] > клавиша [ОК] > клавиша [▲] [▼] > [Передача] > клавиша [ОК] > клавиша [▲] [▼] > [Лок. номер факса] > клавиша [ОК]

2 Ввод локального номера факса

1 Введите локальный номер факса.



ПРИМЕЧАНИЕ

В локальном номере факса может содержаться до 20 цифр.

Воспользуйтесь цифровой клавиатурой для ввода номера.

Для ввода «+» используйте клавиши [*/.] на цифровой клавиатуре.

2 Нажмите клавишу [ОК].

Режим набора факса

Выберите режим набора номера в соответствии с типом телефонной линии.



ПРИМЕЧАНИЕ

Эта настройка отсутствует в некоторых регионах.

1 Откройте экран.

Клавиша [Системное меню/Счетчик] > клавиша [▲] [▼] > [ФАКС] > клавиша [ОК] > клавиша [▲] [▼] > [Передача] > клавиша [ОК] > клавиша [▲] [▼] > [Реж. наб. факса] > клавиша [ОК]

2 Установите режим набора номера ФАКСА.

[Тональн.(DTMF)] или [Имп.(10имп/с)] > клавиша [ОК]

ЕСМ TX

Выберите, нужно ли использовать функцию ЕСМ TX. ЕСМ — это режим связи, предложенный ИТУ-Т (Международным союзом электросвязи), в котором осуществляется повторная передача данных в случае ошибки. Факсимильные аппараты, поддерживающие режим ЕСМ, проверяют передаваемые данные на предмет ошибок, позволяя, таким образом, предотвратить искажение изображения из-за помех на линии или других обстоятельств.



ПРИМЕЧАНИЕ

Если на линии чрезвычайно много помех, обмен данными может занять несколько больше времени, чем потребовалось бы, если выбрать для данной функции [Откл.].

1 Откройте экран.

Клавиша [Системное меню/Счетчик] > клавиша [▲] [▼] > [ФАКС] > клавиша [ОК] > клавиша [▲] [▼] > [Передача] > клавиша [ОК] > клавиша [▲] [▼] > [ЕСМ TX] > клавиша [ОК]

2 Настройте параметры.

[Вкл.] или [Откл.] > клавиша [ОК]

Начальная скорость передачи

Установите начальную скорость передачи. В условиях плохой связи факс может передаваться неправильно. В таком случае нужно уменьшить скорость передачи.



ПРИМЕЧАНИЕ

В общем случае эта настройка должна использоваться по умолчанию.

1 Откройте экран.

Клавиша [Системное меню/Счетчик] > клавиша [▲] [▼] > [ФАКС] > клавиша [ОК] > клавиша [▲] [▼] > [Передача] > клавиша [ОК] > клавиша [▲] [▼] > [Нач. скор. пер.] > клавиша [ОК]

2 Настройте параметры.

[9600бит/с], [14400бит/с] или [33600бит/с] > клавиша [ОК]

Настройка офисной АТС (только для Европы)

При использовании данного аппарата в среде с установленной офисной АТС для подключения к нескольким телефонам, используемым в служебных целях, выполните следующую настройку офисной АТС.

ПРИМЕЧАНИЕ

Перед подключением данного аппарата к офисной АТС рекомендуется направить в компанию, которая выполняла установку системы офисной АТС, заявку на подключение данного аппарата. Обратите внимание на то, что гарантировать правильное функционирование в условиях подключения данного аппарата к офисной АТС невозможно, поскольку функции данного аппарата могут быть ограничены.

Параметр	Значение параметра	Описание
Обмен выбора.	PSTN	Используется при подключении данного аппарата к телефонным сетям общего пользования (по умолчанию).
	PBX	Используется при подключении данного аппарата к офисной АТС.
Номер для PSTN.	0–9 00–99	Установка номера для доступа к внешней линии. Чтобы узнать номер, обратитесь к администратору офисной АТС.

Регистрация адресатов в адресной книге

Сохраните часто используемых адресатов в адресной книге или свяжите их с клавишей набора одним нажатием. Сохраненных адресатов можно изменять. Адресаты доступны для отправки на электронную почту, отправки в папку и передачи факса.

ПРИМЕЧАНИЕ

Регистрацию и редактирование адресной книги также можно выполнять из Command Center RX.

➔ [Руководство по эксплуатации аппарата](#)

Добавление адресата (адресная книга)

Добавьте нового адресата в адресную книгу. Имеется два способа регистрации: контакты и группы. При добавлении группы введите имя группы и выберите членов группы из адресной книги.

ПРИМЕЧАНИЕ

Если включено управление входом пользователей, адресатов в адресной книге можно будет регистрировать, только осуществив вход с правами администратора.

Добавление контакта

Аппарат позволяет регистрировать не более 200 адресов контактов. Для каждого адресата можно зарегистрировать следующие данные: имя, номер факса, связь с использованием дополнительного адреса, шифрование, начальная скорость передачи и режим связи ECM.

1 Откройте экран.

Клавиша [Системное меню/Счетчик] > клавиша [▲] [▼] > [Правка адресата] > клавиша [ОК] > клавиша [▲] [▼] > [Адр. книга] > клавиша [ОК]

2 Добавьте нового адресата.

[Меню] > клавиша [▲] [▼] > [Добавить адрес] > клавиша [ОК]

3 Выберите способ регистрации.

Клавиша [▲] [▼] > [Контакт] > клавиша [ОК]

4 Введите имя контакта.

1 Клавиша [◀] [▶] > [Имя контакта] > [Изменить]

2 Введите имя адресата.

ПРИМЕЧАНИЕ

Можно ввести до 32 символов.

Для получения подробной информации о вводе символов см.:

➔ [Способ ввода символов \(стр. 10-2\)](#)

3 Нажмите клавишу [ОК].

5 Введите номер факса.

- 1 Клавиша [**◀**] [**▶**] > [**Номер факса**] > [**Изменить**]
- 2 Введите номер факса.



ПРИМЕЧАНИЕ

Можно ввести до 32 символов.

Воспользуйтесь цифровой клавиатурой для ввода номера.

При нажатии клавиши [**Повтор вызова/Пауза**] во время набора номера вставляется пауза продолжительностью около трех секунд. Например, при наборе номера принимающей системы на внешней линии этот способ позволяет сделать паузу после набора конкретного номера и перед возобновлением набора.

6 Выберите настройки передачи.

Можно задать такие настройки: связь с использованием субадреса, передача с шифрованием, начальная скорость передачи и ЕСМ.

- 1 Нажмите [**Сведения**].
- 2 Выберите пункт, для которого нужно изменить настройки, затем нажмите [**Изменить**].

Параметр	Описание
Субадрес	<p>Задается для передачи с использованием субадреса.</p> <p>➔ Передача с использованием дополнительного адреса (стр. 5-16)</p>
Пер. с шифров.	<p>Задается при использовании шифрованной передачи для отправки данных.</p> <p>➔ Использование шифрованной передачи (стр. 5-25)</p>
Нач. скор. пер.	<p>Задается для изменения начальной скорости передачи. Выберите скорость 33 600 бит/с, 14 400 бит/с или 9600 бит/с.</p> <p> ПРИМЕЧАНИЕ Обычно используются настройки, заданные по умолчанию.</p>
ЕСМ	<p>ЕСМ — это режим связи, предложенный ИТУ-Т (Международным союзом электросвязи), в котором осуществляется повторная передача данных в случае ошибки. Факсимильные аппараты, поддерживающие режим ЕСМ, проверяют передаваемые данные на предмет ошибок, позволяя, таким образом, предотвратить искажение изображения из-за помех на линии или других обстоятельств.</p>

- 3 Клавиша [**ОК**] > клавиша [**ОК**]

7 Введите номер адреса.

- 1 Клавиша [**◀**] [**▶**] > [**Номер адреса**] > [**Изменить**]

- 2 Введите номер адреса.

 **ПРИМЕЧАНИЕ**

Можно задать любое значение от 1 до 250.

С помощью клавиш [▲] или [▼] или цифровой клавиатуры введите номер.

Номер адреса является идентификатором адресата. Можно выбрать любой из доступных номеров для групп.

Если заданный номер адреса уже используется, при нажатии клавиши [OK] появится сообщение об ошибке; в этом случае регистрация данного номера невозможна.

- 3 Нажмите клавишу [OK].

8 Зарегистрируйте адресата.

Нажмите клавишу [OK].

По завершении регистрации адресата отображается надпись [Завершено].

Добавление группы

Объедините два или большее число контактов в группу. В то же время в группу можно добавлять адресатов. В адресную книгу можно внести до 50 различных групп.

Перед добавлением группы в адресную книгу необходимо сначала добавить контакты, которые будут включены в эту группу.

 **ПРИМЕЧАНИЕ**

Если включено управление входом пользователей, адресатов в адресной книге можно будет регистрировать, только осуществив вход с правами администратора.

1 Откройте экран.

Клавиша [Системное меню/Счетчик] > клавиша [▲] [▼] > [Правка адресата] > клавиша [OK] > клавиша [▲] [▼] > [Адр. книга] > клавиша [OK]

2 Добавьте нового адресата.

[Меню] > клавиша [▲] [▼] > [Добавить адрес] > клавиша [OK]

3 Выберите способ регистрации.

Клавиша [▲] [▼] > [Группа] > клавиша [OK]

4 Введите имя группы.

- 1 Клавиша [◀] [▶] > [Имя группы] > [Изменить]

- 2 Введите имя группы.

 **ПРИМЕЧАНИЕ**

Можно ввести до 32 символов.

Для получения подробной информации о вводе символов см.:

➔ [Способ ввода символов \(стр. 10-2\)](#)

- 3 Нажмите клавишу [OK].

5 Выберите участников (адресатов).

- 1 Клавиша [◀] [▶] > [Член группы] > [Изменить] > [Меню] > клавиша [▲] [▼] > [Добавить элемент] > клавиша [ОК]
- 2 Выберите участника, которого нужно добавить > клавиша [ОК]
Отображаются номер факса и адрес выбранного члена.



ПРИМЕЧАНИЕ

При проверке информации адресата выберите [Меню] > [Сведения] > клавиша [ОК].

- 3 Нажмите клавишу [ОК].
Выбранный член группы добавляется в группу.
Можно добавлять участников, повторяя шаги с 5-1 по 5-3.

6 Удалите участников.

- 1 Выберите участника, которого нужно удалить.
- 2 [Меню] > клавиша [▲] [▼] > [Удалить] > клавиша [ОК] > [Да]
Выбранный член группы удален из группы.

7 Подтвердите зарегистрированного участника.

После регистрации всех участников нажмите клавишу [Назад].

8 Введите номер адреса.

- 1 Клавиша [◀] [▶] > [Номер адреса] > [Изменить]
- 2 Введите номер адреса.



ПРИМЕЧАНИЕ

Можно задать любое значение от 1 до 250.

С помощью клавиш [▲] или [▼] или цифровой клавиатуры введите номер.

Номер адреса является идентификатором адресата. Можно выбрать любой из доступных номеров для групп.

Если заданный номер адреса уже используется, при нажатии клавиши [ОК] появится сообщение об ошибке; в этом случае регистрация данного номера невозможна.

9 Зарегистрируйте группу.

Нажмите клавишу [ОК].
По завершении регистрации группы отображается надпись [Завершено].

Редактирование и удаление записей адресной книги

Редактируйте и удаляйте адресатов (контакты), добавленных в адресную книгу.

Изменение адресной книги

1 Откройте экран.

- 1 Клавиша [Системное меню/Счетчик] > клавиша [▲] [▼] > [Правка адресата] > клавиша [ОК] > клавиша [▲] [▼] > [Адр. книга] > клавиша [ОК]
- 2 Выберите адресата (контакты) или группу, чтобы редактировать, и нажмите клавишу [ОК].

2 Отредактируйте адресата.

- 1 Выберите пункт, который нужно изменить.
- 2 Нажмите [Изменить].
 - ➔ [Добавление контакта \(стр. 2-12\)](#)
 - [Добавление группы \(стр. 2-14\)](#)
- 3 После завершения внесения изменений нажмите клавишу [ОК] > [Да].

Удаление контакта или группы

1 Откройте экран.

- 1 Клавиша [Системное меню/Счетчик] > клавиша [▲] [▼] > [Правка адресата] > клавиша [ОК] > клавиша [▲] [▼] > [Адр. книга] > клавиша [ОК]

2 Удалите адресата.

- 1 Выберите адресата (контакты) или группу, подлежащие удалению.
- 2 [Меню] > клавиша [▲] [▼] > [Удалить] > клавиша [ОК] > [Да]

Печать списка адрессов

Список адрессов, зарегистрированных в адресной книге, можно вывести на печать.

Возможна сортировка списка адрессов по алфавиту или номеру адреса.

1 Откройте экран.

Клавиша [Системное меню/Счетчик] > клавиша [▲] [▼] > [Правка адресата] > клавиша [OK] > клавиша [▲] [▼] > [Спис. печати] > клавиша [OK]

2 Печать

[Список факсов (ин.)] или [Список факсов (№)] > клавиша [OK] > [Да]

Список будет напечатан.

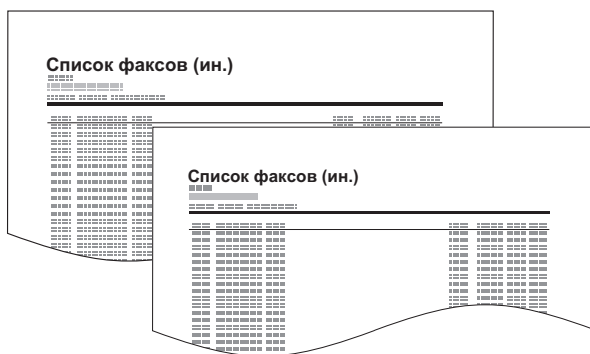

Добавление адресата к клавише набора одним нажатием

Добавление адресата

Добавьте нового адресата (контакт или группу). Можно зарегистрировать максимум 22 адресатов. Зарегистрируйте адресатов факсов на экране факса.

Чтобы зарегистрировать адресата для клавиши набора одним нажатием, его сначала необходимо зарегистрировать в адресной книге. Прежде чем продолжить, зарегистрируйте одного или нескольких адресатов.

ПРИМЕЧАНИЕ

Числа от 1 до 11 представляют собой клавиши набора одним нажатием, когда индикатор **[Фиксация регистра]** выключен. Числа от 12 до 22 представляют собой клавиши набора одним нажатием, когда индикатор **[Фиксация регистра]** включен нажатием клавиши **[Фиксация регистра]**.

1 Выберите клавишу набора одним нажатием для регистрации.

- 1 Нажмите клавишу набора одним нажатием, для которой необходимо зарегистрировать адресата, и удерживайте ее нажатой в течение не менее 2 секунд.

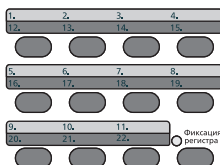

- 2 Выберите номер клавиши и нажмите клавишу **[ОК]**.

При выборе незарегистрированной клавиши набора одним нажатием отображается адресная книга. Перейдите к следующему шагу.

При выборе зарегистрированной клавиши набора одним нажатием отображается экран редактирования клавиши. Выберите другой номер клавиши или отредактируйте либо удалите клавишу набора одним нажатием.

По поводу редактирования и удаления клавиш набора одним нажатием см.:

➔ [Редактирование и удаление клавиши набора одним нажатием \(стр. 2-19\)](#)

2 Выберите адресатов.

- 1 Выберите из адресной книги адресата (контакт или группу), которого необходимо зарегистрировать для клавиши набора одним нажатием, и нажмите клавишу **[ОК]**. Отображаются номер факса и адрес выбранного адресата.

ПРИМЕЧАНИЕ

Выберите **[Меню]**, а затем **[Найти(Имя)]**, чтобы осуществить поиск по имени.

- 2 Нажмите клавишу **[ОК]**. После завершения регистрации клавиши набора одним нажатием появится сообщение **[Зарегистрировано.]**.

Редактирование и удаление клавиши набора одним нажатием

Редактирование и удаление адресатов, связанных с клавишей набора одним нажатием.

1 Выберите клавишу набора одним нажатием для редактирования или удаления.

- 1 Нажмите клавишу набора одним нажатием для редактирования или удаления (в течение не менее 2 секунд).

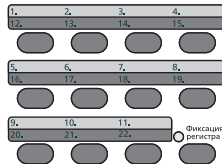

- 2 Выберите номер клавиши и нажмите клавишу [ОК].
При выборе зарегистрированной клавиши набора одним нажатием отображается экран редактирования клавиши. Перейдите к следующему шагу.
При выборе незарегистрированной клавиши набора одним нажатием отображается адресная книга. Клавишу набора одним нажатием можно зарегистрировать, выбрав адресата из адресной книги.
По поводу регистрации клавиши набора одним нажатием см.:

➔ [Добавление адресата \(стр. 2-18\)](#)

2 Редактирование или удаление адресата.

При проверке зарегистрированного адресата

- 1 Клавиша [▲] [▼] > [Сведения] > клавиша [ОК]
Отображается имя адресата.
- 2 Нажмите клавишу [ОК].

При замене одного адресата другим

- 1 Клавиша [▲] [▼] > [Изменить] > клавиша [ОК]
- 2 Выберите нового адресата.



ПРИМЕЧАНИЕ

При проверке информации об адресате нажмите клавишу [Меню], выберите [Сведения] и затем нажмите [ОК].

- 3 Нажмите клавишу [ОК].
Отображаются номер факса и адрес выбранного адресата.
- 4 Нажмите клавишу [ОК].
После изменения адресата появится сообщение [Зарегистрировано.].

Удаление зарегистрированных данных

Клавиша [▲] [▼] > [Удалить] > клавиша [ОК] > [Да]

После отмены регистрации клавиши набора одним нажатием отображается надпись [Завершено.].

3 Отправка факсов

В этой главе рассматриваются следующие темы.

Основная процедура передачи	3—2
Использование повторного набора	3—3
Проверка и изменение адресатов	3—4
Проверка состояния отправки	3—5
Отмена передачи в память (во время сканирования оригиналов)	3—5
Отмена передачи в память (во время установления связи)	3—5
Отмена передачи (отключение от линии связи)	3—6
Способы ввода адресатов	3—7
Ввод номера факса адресата с помощью цифровой клавиатуры	3—7
Выбор из адресной книги	3—9
Выбор с использованием клавиш набора одним нажатием	3—10
Широковещательная передача	3—11
Вход в систему/выход из системы	3—13
Вход в систему с включенным управлением входом пользователей	3—13
Вход в систему при включенном учете заданий	3—14
Функции передачи факсов	3—15
Формат оригинала	3—16
Оригинал изображения	3—16
Разрешение факса	3—16
Ориентация оригинала	3—17
Непрерывное сканирование	3—17
Ввод имени файла	3—17
Уведомление о завершении задания	3—18
Передача факса с задержкой	3—19
Отмена передач с задержкой (поставленных в очередь)	3—20
Немедленная передача	3—20
Прямая передача факса	3—20
Отмена прямой передачи	3—20
Отчет о передаче факса	3—21
Плотность	3—21
Ручная отправка	3—21
Резервная передача	3—22
Отправка с прерыванием	3—23
Использование последовательного набора номера	3—24
Использование программ	3—26

Основная процедура передачи

1 Нажмите клавишу [ФАКС].

Появится начальный экран для отправки факса.

2 Положите оригиналы.

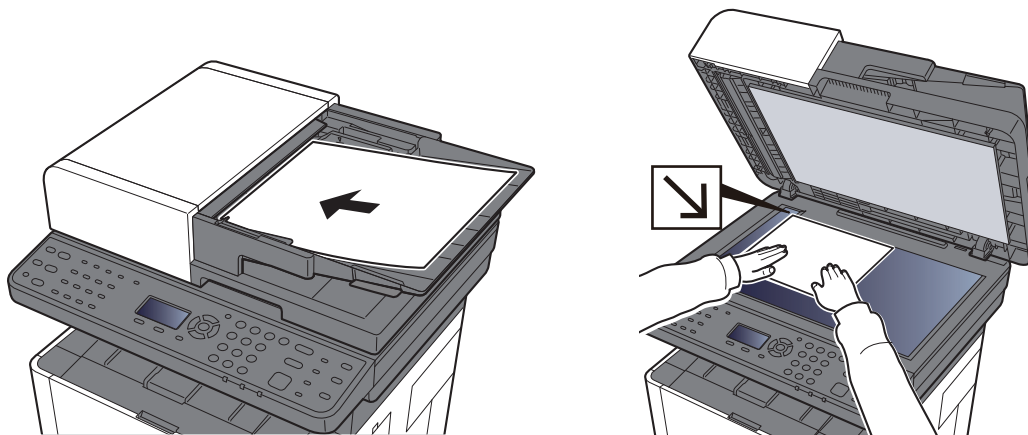

По поводу размещения оригиналов см.:

➔ [Руководство по эксплуатации аппарата](#)

3 Выберите способ передачи.

Существует 2 метода передачи: передача в память и прямая передача.

Передача в память: перед началом связи оригинал сканируется в память. Передача в память задана по умолчанию.

Прямая передача: перед сканированием оригинала выполняется набор адресата и начинается установление связи.

➔ [Прямая передача факса \(стр. 3-20\)](#)

4 Задайте адресата.

Задайте адресата передачи.

➔ [Способы ввода адресатов \(стр. 3-7\)](#)

5 Выбор функций.

Нажмите клавишу [Меню функций] и задайте функции передачи, которые можно использовать.

➔ [Функции передачи факсов \(стр. 3-15\)](#)

6 Начало отправки.

Нажмите клавишу [Старт].

После завершения сканирования начинается передача.

При размещении оригиналов в автоподатчике оригиналов

После того как оригиналы, размещенные в автоподатчике оригиналов, будут отсканированы и сохранены в памяти, выполняется набор номера принимающей системы.

При размещении оригиналов на стекле экспонирования

После того как оригиналы, размещенные на стекле экспонирования, будут отсканированы и сохранены в памяти, выполнится набор номера принимающей системы.



ПРИМЕЧАНИЕ

Если задано непрерывное сканирование, можно продолжать сканирование следующего оригинала после того, как оригинал на стекле сохранен в памяти. Каждый раз когда сканируется одна страница, пользователь предпринимает действия для обеспечения непрерывного сканирования, и после того, как все оригиналы сохранены в памяти, набирается номер принимающей системы.

➔ [Непрерывное сканирование \(стр. 3-17\)](#)

Использование повторного набора

Повторный набор представляет собой функцию, позволяющую еще раз набрать последний введенный номер. Используйте данную функцию, если принимающая система не отвечает при попытке отправить факс. Если необходимо отправить факс той же принимающей системе, нажмите клавишу [Повтор вызова/Пауза], и аппарат начнет вызов последнего набранного номера из списка адресатов.

1 Клавиша [ФАКС] > клавиша [Повтор вызова/Пауза]

2 Нажмите клавишу [Старт].

Начнется передача.



ПРИМЕЧАНИЕ

Информация о повторном наборе номера удаляется в следующих случаях.

- При выключении питания
- При отправке следующего факса (записывается новая информация о повторном наборе номера)
- При выходе из системы

Проверка и изменение адресатов

Проверьте и измените выбранного адресата.

1 Клавиша [ФАКС] > клавиша [Подтвердить/Добавить адресат]

2 Проверьте адресата.

- 1 Выберите адресата, которого нужно проверить, и нажмите клавишу [ОК].
- 2 Клавиша [▲] [▼] > [Сведения/правка] > клавиша [ОК]
Отображается информация об адресате.



ПРИМЕЧАНИЕ

При проверке информации об адресате нажмите [Сведения].

- 3 После завершения проверки адресата нажмите клавишу [ОК].

3 Измените номер факса.

- 1 Выберите адресата, для которого следует изменить номер факса, и нажмите [ОК].
- 2 Клавиша [▲] [▼] > [Сведения/правка] > клавиша [ОК]
- 3 Повторно введите номер факса с помощью цифровой клавиатуры.



ПРИМЕЧАНИЕ

По поводу редактирования адресата, зарегистрированного в адресной книге или клавише набора одним нажатием, см.:

- ➔ [Редактирование и удаление записей адресной книги \(стр. 2-16\)](#)
- [Редактирование и удаление клавиши набора одним нажатием \(стр. 2-19\)](#)

- 4 Нажмите клавишу [ОК].

4 Добавьте адресата (при вводе номера факса с помощью цифровой клавиатуры).

- 1 Выберите [Добавить].
- 2 С помощью цифровой клавиатуры введите номер факса принимающего аппарата.



ПРИМЕЧАНИЕ

По поводу порядка ввода номера факса с помощью цифровой клавиатуры см.:

- ➔ [Ввод номера факса адресата с помощью цифровой клавиатуры \(стр. 3-7\)](#)

- 3 Нажмите клавишу [ОК].

5 Удалите адресата.

- 1 Выберите адресата, которого нужно удалить, и нажмите клавишу [ОК].
- 2 [Удалить] > клавиша [ОК] > [Да]
После удаления адресата отображается надпись [Завершено].

6 Выйдите из операции.

- Выберите [Выход].

Проверка состояния отправки

- 1** Нажмите клавишу [Состояние/Отм. Задач].
- 2** Откройте экран состояния задания отправки.
Клавиша [▲] [▼] > [Отпр.сост.задан.] > клавиша [ОК]
Откройте экран состояния задания отправки.
- 3** Проверьте подробные сведения о задании передачи.
 - 1** Выберите задание, которое нужно проверить.
 - 2** Клавиша [Меню] > клавиша [▲] [▼] > [Сведения] > клавиша [ОК]
 - 3** Проверьте сведения о задании.
 - 4** После завершения проверки задания нажмите клавишу [ОК].

Отмена передачи в память (во время сканирования оригиналов)

- 1** Нажмите клавишу [Стоп].

При передаче в память во время сканирования оригиналов нажмите клавишу [Стоп] для отмены.
Сканирование оригиналов прекратится, и оригиналы выйдут из аппарата. Если оригиналы остаются в автоподатчике оригиналов, заберите их из выходного лотка оригиналов.

Отмена передачи в память (во время установления связи)



ПРИМЕЧАНИЕ

Даже если передача отменена, остается возможность того, что ранее отсканированные страницы были отправлены принимающей стороне. Попросите принимающую сторону проверить, были ли случайно отправлены станицы.

- 1** Нажмите клавишу [Стоп].
- 2** Отобразите экран отмены списка заданий отправки.
[Отмена отправки] > клавиша [ОК]
Отобразите экран отмены списка заданий отправки.
- 3** Отмените передачу.
 - 1** Выберите задание, которое нужно отменить.
 - 2** [Меню] > клавиша [▲] [▼] > [Отмена задания] > клавиша [ОК] > [Да]
Выбранное задание удалено.

Отмена передачи (отключение от линии связи)

Выполните следующие действия, чтобы прервать соединение и остановить передачу/прием.

1 Нажмите клавишу [Состояние/Отм. Задач].

2 Отключитесь от линии связи.

1 [ФАКС] > клавиша [ОК]

2 Проверка состояния связи.

3 Выберите [Откл.лин].

При отключении от линии связи процесс передачи будет прерван.



ПРИМЕЧАНИЕ

По поводу отмены прямой передачи, передачи с задержкой или с опросом см. соответствующие разделы с описанием данных функций.

Об отмене прямой передачи см.:

➔ [Отмена прямой передачи \(стр. 3-20\)](#)

По поводу отмены передачи с задержкой или отправки факса путем немедленной передачи см.

➔ [Отмена передач с задержкой \(поставленных в очередь\) \(стр. 3-20\)](#)

Об отмене передачи с опросом см.:

➔ [Прием с опросом \(стр. 5-19\)](#)

Способы ввода адресатов

Ввод номера факса адресата с помощью цифровой клавиатуры

Процедура ввода номера факса адресата с помощью цифровой клавиатуры описана ниже.

 **ПРИМЕЧАНИЕ**
Если для параметра [Зап. адрес.(факс)] установлено [Запретить], непосредственный ввод номера факса невозможен.
Выберите адресата из адресной книги или клавиши набора одним нажатием.
➔ [Зап. адрес.\(факс\) \(стр. 8-10\)](#)

- 1** Нажмите клавишу [ФАКС].
- 2** Введите номер факса принимающего аппарата.

 **ПРИМЕЧАНИЕ**
Можно ввести до 64 цифр.
Ввод номера с цифровой клавиатуры.

Клавиша	Описание
Клавиша [Повтор вызова/Пауза]	При нажатии клавиши [Повтор вызова/Пауза] во время набора номера вставляется пауза продолжительностью около трех секунд. Например, при наборе номера принимающей системы на внешней линии этот способ позволяет сделать паузу после набора конкретного номера и перед возобновлением набора.

3 Выберите настройки передачи.

Можно задать такие настройки: связь с использованием субадреса, передача с шифрованием, начальная скорость передачи и ЕСМ.

- 1 Нажмите [**Сведения**].
- 2 Выберите пункт, для которого нужно изменить настройки, затем нажмите [**Изменить**].

Клавиша	Описание
Субадрес	<p>Задаете для передачи с использованием дополнительного адреса.</p> <p>➔ Передача с использованием дополнительного адреса (стр. 5-16)</p>
Пер. с шифров.	<p>Задается при использовании шифрованной передачи для отправки данных.</p> <p>➔ Шифрование (стр. 5-23)</p>
Нач. скор. пер.	<p>Задается для изменения начальной скорости передачи. Выберите скорость 33 600 бит/с, 14 400 бит/с или 9600 бит/с.</p> <p> ПРИМЕЧАНИЕ В общем случае эта настройка должна использоваться по умолчанию.</p>
ЕСМ	<p>ЕСМ — это режим связи, предложенный ИТУ-Т (Международным союзом электросвязи), в котором осуществляется повторная передача данных в случае ошибки. Факсимильные аппараты, поддерживающие режим ЕСМ, проверяют передаваемые данные на предмет ошибок, позволяя, таким образом, предотвратить искажение изображения из-за помех на линии или других обстоятельств.</p>

- 3 Нажмите клавишу [**ОК**].

4 Нажмите клавишу [**ОК**].

Процедура ввода адресата завершена.



ПРИМЕЧАНИЕ

При выборе [**Вкл.**] в разделе [**Пров.нов.адресат**] появится экран подтверждения для введенного номера факса. Повторно введите тот же номер факса и нажмите клавишу [**ОК**].

➔ *Руководство по эксплуатации аппарата*

Вы также можете ввести следующий номер факса.

➔ [Широковещательная передача \(стр. 3-11\)](#)

Аппарат позволяет объединить передачи на факс, электронную почту и в папку (SMB/FTP) в одно задание.

➔ *Руководство по эксплуатации аппарата*

Выбор из адресной книги

ПРИМЕЧАНИЕ

Для получения дополнительной информации о регистрации адресатов в адресной книге см.:

➔ [Регистрация адресатов в адресной книге \(стр. 2-12\)](#)

Подробнее о внешней адресной книге см.:

➔ *Command Center RX User Guide*

1 Клавиша [ФАКС] > клавиша [Адресная книга]

2 Выберите адресата.

ПРИМЕЧАНИЕ

При проверке информации об адресате нажмите клавишу [Меню] > [Сведения] > клавиша [ОК].

Поиск адресата

Поиск адресата можно выполнить по имени.

1 [Меню] > клавиша [▲] [▼] > [Найти(Имя)] > клавиша [ОК]

2 С помощью цифровой клавиатуры введите символы для поиска.

ПРИМЕЧАНИЕ

Для получения подробной информации о вводе символов см.:

➔ [Способ ввода символов \(стр. 10-2\)](#)

3 Нажмите клавишу [ОК].
Отображается искомый адресат.

3 Нажмите клавишу [ОК].

Для отправки факса нескольким адресатам повторяйте шаги 2—3. Одновременно можно отправить факс не более чем 100 адресатам.

ПРИМЕЧАНИЕ

По поводу проверки или изменения выбранного адресата см.:

➔ [Проверка и изменение адресатов \(стр. 3-4\)](#)

Выбор с использованием клавиш набора одним нажатием



ПРИМЕЧАНИЕ

Для получения дополнительной информации о добавлении клавиш набора одним нажатием см.:

➔ [Добавление адресата к клавише набора одним нажатием \(стр. 2-18\)](#)

- 1 Нажмите клавишу [ФАКС].
- 2 Нажмите клавишу набора одним нажатием, для которой зарегистрирован адресат.

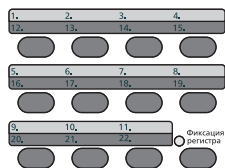

При выборе клавиш набора одним нажатием с номерами 12—22 такую клавишу следует нажимать после включения индикатора [Фиксация регистра] нажатием клавиши [Фиксация регистра].

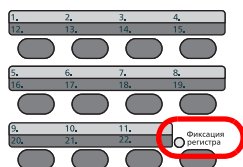

Широковещательная передача

Данная функция позволяет осуществлять рассылку одного и того же оригинала нескольким адресатам за одну операцию. Аппарат временно сохраняет (записывает) в памяти оригиналы, подлежащие отправке, и затем автоматически повторяет набор номера и передачу заданному адресату.

ПРИМЕЧАНИЕ

При использовании группы в качестве адресата можно за одну операцию передать оригиналы нескольким адресатам (не более 100).

Эту функцию можно использовать вместе со связью с использованием дополнительного адреса и передачей с задержкой.

В случае выбора прямой передачи она будет заменена передачей в память в момент передачи.

1 Нажмите клавишу [ФАКС].

2 Задайте адресата.

Введите номер факса.

ПРИМЕЧАНИЕ

Если для параметра [Зап. адрес.(факс)] установлено [Запретить], непосредственный ввод номера факса невозможен. Выберите адресата из адресной книги или клавиши набора одним нажатием.

➔ [Зап. адрес.\(факс\) \(стр. 8-10\)](#)

1 Введите номер факса принимающего аппарата.

ПРИМЕЧАНИЕ

Можно ввести до 64 цифр.

Ввод номера с цифровой клавиатуры.

Клавиша	Описание
Клавиша [Повтор вызова/Пауза]	При нажатии клавиши [Повтор вызова/Пауза] во время набора номера вставляется пауза продолжительностью около 3 секунд. Например, при наборе номера принимающей системы на внешней линии этот способ позволяет сделать паузу после набора конкретного номера и перед возобновлением набора.

2 Нажмите клавишу [ОК]. Можно ввести другой номер факса.

ПРИМЕЧАНИЕ

При выборе [Вкл.] в разделе [Пров.нов.адресат] появится экран подтверждения для введенного номера факса. Повторно введите тот же номер факса и нажмите клавишу [ОК].

➔ *Руководство по эксплуатации аппарата*

Выберите адресата из адресной книги

- 1 Нажмите клавишу [Адресная книга].
- 2 Выберите адресата.
- 3 Нажмите клавишу [ОК].
Для добавления адресатов повторяйте шаги 2—3.



ПРИМЕЧАНИЕ

Для получения подробной информации об адресной книге см.:

➔ [Выбор из адресной книги \(стр. 3-9\)](#)

Выберите адресата с помощью клавиши набора одним нажатием

Выберите все клавиши набора одним нажатием, в которых зарегистрированы необходимые адресаты.



ПРИМЕЧАНИЕ

Для получения подробной информации о клавише набора одним нажатием см.:

➔ [Выбор с использованием клавиш набора одним нажатием \(стр. 3-10\)](#)

- 3 После выбора всех адресатов нажмите клавишу [Старт].

Вход в систему/выход из системы

Вход в систему с включенным управлением входом пользователей

Если включено управление входом пользователей, для использования аппарата необходимо ввести идентификатор пользователя и пароль.

Вход

1 Введите имя пользователя для входа.

- 1 Если во время выполнения операций отображается данный экран, нажмите клавишу [ОК], когда выбран столбец для ввода имени пользователя для входа.

ПРИМЕЧАНИЕ

- При выборе в качестве метода аутентификации пользователя параметра [Сетевая аутент.] отобразится [Меню]. Нажмите [Меню] и выберите [Тип входа]; после этого можно выбрать назначение аутентификации — [Лок. аутентиф.] или [Сетевая аутент.].
- Нажмите [Меню] и выберите [Домен]; после этого можно выбрать один из зарегистрированных доменов.

- 2 Введите с помощью цифровых клавиш имя пользователя для входа и нажмите клавишу [ОК].

ПРИМЕЧАНИЕ

Если для параметра "Операция входа" установлено [Выбер. символ], появится экран для ввода информации путем выбора из символов на дисплее сообщений.

➔ [Руководство по эксплуатации аппарата](#)

➔ [Способ ввода символов \(стр. 10-2\)](#)

2 Введите пароль при входе.

- 1 Выберите пароль при входе и нажмите клавишу [ОК].
 - 2 Введите пароль при входе и нажмите клавишу [ОК].
- ➔ [Способ ввода символов \(стр. 10-2\)](#)

3 Выберите [Вход].

Выход

Аутентификация/
Выход



Для окончания сеанса работы на аппарате нажмите клавишу [Аутентификация/Выход] — отобразится экран ввода имени пользователя при входе и пароля.

Автоматический выход пользователей из системы происходит в следующих случаях:

- при переходе аппарата в режим ожидания;
- при включенной функции автоматического сброса панели.

Вход в систему при включенном учете заданий

Если включен учет заданий, при использовании аппарата следует ввести идентификатор учетной записи.

Вход в систему

На экране ввода идентификатора учетной записи введите идентификатор учетной записи с помощью цифровых клавиш и нажмите клавиша **[ОК]**.



ПРИМЕЧАНИЕ

- Если был введен неправильный символ, нажмите клавишу **[Очистка]** и еще раз введите идентификатор учетной записи.
- Если введенный идентификатор учетной записи не совпадает с зарегистрированным, раздастся звуковой предупреждающий сигнал и вход не будет выполнен. Введите правильный идентификатор учетной записи.
- Нажав **[Счетчик]**, можно просмотреть количество напечатанных и отсканированных страниц.

Выход

Аутентификация/
Выход



После завершения работы нажмите клавишу **[Аутентификация/Выход]** для возврата к экрану ввода идентификатора учетной записи.

Функции передачи факсов

Для настройки параметров функций нажмите клавишу **[Меню функций]**.

➔ [Порядок работы \(стр. 2-6\)](#)



- 1 Отображение меню функций.
- 2 Выбор показанного пункта или изменение числового значения.
- 3 Подтверждение выбранного параметра.
- 4 Отмена текущего параметра меню и возврат к меню на один уровень выше.
- 5 Переключение состояние трубки (трубка положена/поднята) при отправке факса вручную.

Клавиша
Меню функций

Функция	Описание	Страница для справки
Формат оригинала	Указывает формат оригинала, который будет отсканирован.	3-16
Оригинал изобр.	Выбор типа изображения для оригинала.	3-16
Разрешение факса	Задайте разрешение сканирования оригиналов.	3-16
Ориентация ориг.	Выбор ориентации верхнего края оригинального документа для обеспечения правильного направления сканирования.	3-17
Непрерывное скан	Сканирование большого числа оригиналов по отдельности с последующим выпуском одним заданием.	3-17
Ввод имени файла	Добавление имени файла.	3-17
Увед. о зав. здн	Уведомление о завершении задания по электронной почте.	3-18
Пер факса с здр.	Указывает время передачи.	3-19
Прям. пер. факса	Сначала устанавливает связь с адресатом, а затем сканирует оригинал.	3-20
Пр ф. с опросом	Наберите номер адресата и получите документы, сохраненные в ящике опроса, для передачи с опросом.	5-17
Отчет FAX TX	Напечатайте отчет по результатам передачи факса.	3-21
Плотн.	Регулирование плотности.	3-21

Клавиша
Подсоединено

Функция	Описание	Страница для справки
Ручная отправка	Данный метод позволяет отправлять оригиналы нажатием клавиши [Старт] после установления телефонного соединения с принимающей системой.	3-21

Формат оригинала

Указание формата оригинала, который будет отсканирован.

Параметр	Описание
Авто (авто/под)*, A4, A5, A6, B5, B6, Folio, 216 × 340 мм, Letter, Legal, Statement, Executive, Oficio II, 16K, ISO B5, Конверт #10, Конверт #9, Конверт #6, Конверт Monarch, Конверт DL, Конверт C5, Hagaki (Карточки), Oufukuhagaki (возвратная открытка), Youkei 4, Youkei 2, Пользовательский**	Автоматическое определение формата оригинала или его выбор из перечня стандартных и пользовательских форматов.

* Данную функцию невозможно использовать, если выбрано значение [Откл.] для параметра [Автоопределение].

** Чтобы ознакомиться с инструкциями по указанию пользовательского формата оригиналов, см.:

➔ *Руководство по эксплуатации аппарата*



ПРИМЕЧАНИЕ

Обязательно указывайте формат оригинала при использовании оригиналов пользовательского формата.

Оригинал изображения

Выбор типа изображения оригинала для получения лучших результатов.

Параметр	Описание
Текст+фото	Данный режим подходит для документов, содержащих текст и фотографии.
Фото	Для фотографий, снятых фотокамерой.
Текст	Оптимально для документов, большей частью содержащих текст.
для OCR	В результате сканирования получается изображение, пригодное для OCR.
Светл. текст/лин.	Четкое воспроизведение светлых символов, написанных карандашом и т. п., и тонких линий на оригиналах, содержащих карты и схемы.

Разрешение факса

Выбор четкости изображения при отправке факса. Чем больше число, тем выше разрешение изображения. Однако более высокое разрешение также увеличивает размер файлов и время передачи.

Параметр	Описание	
200x100т/д обычн	При отправке оригиналов со стандартным размером символов	Обычный размер символов: 10,5 пунктов (Пример: Разрешение Разрешение)
200x200т/д высок	При отправке оригиналов с относительно небольшим размером шрифта и тонкими линиями.	Обычный размер символов: 8 пунктов (Пример: Разрешение Разрешение)
200x400т/д оч.вс	При отправке оригиналов с очень маленькими символами и линиями	Обычный размер символов: 6 пунктов (Пример: Разрешение Разрешение)
400x400т/д наив.	При отправке оригиналов с мелким шрифтом и линиями с большей степенью качества	Обычный размер символов: 6 пунктов (Пример: Разрешение Разрешение)



ПРИМЕЧАНИЕ

По умолчанию задано [200x100 т/д обычн]. Более высокое разрешение придает изображению четкость, но увеличивает время передачи.

Ориентация оригинала

Для сканирования оригинала с правильной ориентацией укажите, какая сторона оригинала является верхней. Чтобы задать 2-сторонний оригинал, необходимо задать ориентацию размещенного оригинала.

Выберите вариант ориентации оригинала [**Верх кверху**] или [**Верх кслева**].

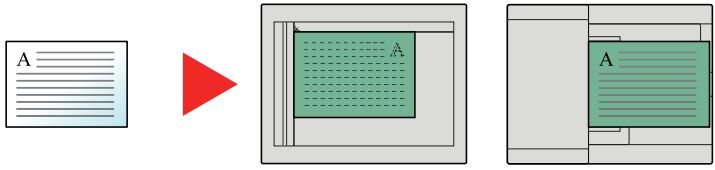
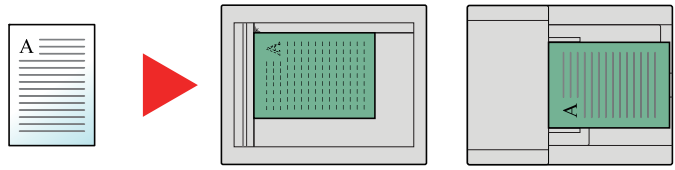
Параметр	Изображение
Верх кверху	 <p>The diagram shows an original document with a red 'A' in the top-left corner. A red arrow points to a scanner tray where the document is placed with its top edge aligned with the top of the tray. A second image shows the document being scanned, with the 'A' now in the top-left corner of the scanned image.</p>
Верх кслева	 <p>The diagram shows an original document with a red 'A' in the top-left corner. A red arrow points to a scanner tray where the document is placed with its left edge aligned with the left side of the tray. A second image shows the document being scanned, with the 'A' now in the top-left corner of the scanned image.</p>

Непрерывное сканирование

Сканирование множества оригиналов отдельными партиями, а затем выпуск одним заданием.

Оригиналы будут непрерывно сканироваться, пока не будет выбрано [**Зав.скан**].

(**Значение:** [**Откл.**] / [**Вкл.**])

Ввод имени файла

Добавление имени файла.

Также можно задать дополнительную информацию, например номер задания, дату и время. Можно проверить журнал задания или состояние задания, используя указанные здесь имя файла, дату и время или номер задания.

Введите имя файла (до 32 символов), и нажмите клавишу [**ОК**].

Чтобы добавить дату и время, выберите [**Дата**] и нажмите клавишу [**ОК**]. Чтобы добавить номер задания, выберите [**№ задан.**] и нажмите клавишу [**ОК**]. Чтобы добавить и номер задания, и дату, выберите [**Ном. здн.+дата**] или [**Дата + ном. здн.**] и нажмите клавишу [**ОК**].

Уведомление о завершении задания

Отправка уведомления о завершении задания по электронной почте.

Можно уведомлять пользователей на их удаленном рабочем месте о завершении задания во время работы, что позволяет экономить время, не ожидая завершения задания у аппарата.



ПРИМЕЧАНИЕ

Нужно заранее настроить ПК, чтобы можно было использовать электронную почту.

➔ *Руководство по эксплуатации* аппарата

Электронные сообщения можно отправлять одному адресату.

К уведомлению, отправляемому по электронной почте, можно прикрепить изображение.

➔ [Уведомление о завершении задания \(стр. 8-4\)](#)

Передача факса с задержкой

Установка времени передачи. Передачу с задержкой можно использовать вместе с функцией передачи рассылки и пр.

Параметр	Описание		
Откл.	Передача с задержкой не используется.		
Вкл.	Передача с задержкой используется.		
<table border="1"> <tr> <td>Время начала</td> <td>Установите время от 00:00 до 23:59 с приростом в одну минуту.</td> </tr> </table>	Время начала	Установите время от 00:00 до 23:59 с приростом в одну минуту.	
Время начала	Установите время от 00:00 до 23:59 с приростом в одну минуту.		

ВАЖНО

Если на дисплее сообщений отображается неправильное время, отправить оригиналы правильно в установленное время не удастся. В этом случае отрегулируйте время.

➔ [Установка даты и времени \(стр. 2-7\)](#)

ПРИМЕЧАНИЕ

Выбрать прямую передачу невозможно.

Для передачи с задержкой можно задать до 30 адресатов.

При выборе 2 или более передач с задержкой в одно время установление связи будет осуществляться в соответствии с порядком, в котором передачи были заданы. Однако, если передачи с задержкой установлены в обратном порядке, отправка оригиналов тому же адресату будет иметь приоритет по отношению к отправке оригиналов другим адресатам.

Передачу с задержкой можно отменить в любое время до заданного времени передачи. Кроме того, можно отправить передачу с задержкой раньше заданного времени.

➔ [Отмена передач с задержкой \(поставленных в очередь\) \(стр. 3-20\)](#)

Функция пакетной передачи

Если для оригиналов факсов, подлежащих отправке одному адресату, установлено одинаковое время начала передачи с задержкой, можно отправить до 10 групп оригиналов с помощью пакетной передачи. Эта функция позволяет предотвратить многократную передачу данных одному адресату и снизить расходы на связь.

ПРИМЕЧАНИЕ

В случае прямой передачи отправка оригиналов с помощью пакетной передачи невозможна.

Если в случае широковещательной передачи установлено одинаковое время начала передачи для 2 и более групп оригиналов и каждая группа содержит один и тот же номер факса принимающей системы, отправка оригиналов с помощью пакетной передачи невозможна.

Если при наступлении времени начала передачи имеются оригиналы, ожидающие повторного набора номера той же принимающей системы, они также будут отправлены путем пакетной передачи.

Если включен учет заданий, путем пакетной передачи будут отправлены только оригиналы с одинаковым идентификатором учетной записи, заданные с помощью передачи с задержкой.

Отмена передач с задержкой (поставленных в очередь)

1 Откройте экран.

Клавиша [Состояние/Отм. Задач] > клавиша [▲] [▼] > [Плановое задание] > клавиша [ОК]
 Отобразится экран плановых заданий.

2 Отмена задания.

Выберите задание, которое нужно отменить, и нажмите [Отмена] > [Да].
 Выбранное задание удалено.

Немедленная передача

1 Откройте экран.

Клавиша [Состояние/Отм. Задач] > клавиша [▲] [▼] > [Плановое задание] > клавиша [ОК]
 Отобразится экран плановых заданий.

2 Немедленная передача.

Выберите задание, которое нужно отправить путем немедленной передачи, и нажмите [Меню] > клавиша [▲] [▼] > [Начать сейчас] > клавиша [ОК] > [Да].
 Начнется передача.

Прямая передача факса

Набор адресата и начало связи осуществляются перед сканированием оригинала, благодаря чему вы можете проверить правильность отправки каждой страницы факса.

Настройка прямой передачи	Описание
Вкл.	Включает режим прямой передачи. Набирает номер принимающей системы, а после начала подключения сканируются оригиналы.
Откл.	Включает режим передачи в память. После того как оригиналы отсканированы в память, начинается установление связи.



ПРИМЕЧАНИЕ

В режиме прямой передачи для одной передачи указывается только один адресат.

Отмена прямой передачи

Чтобы отменить передачу данных во время прямой передачи, нажмите клавишу [Стоп] на панели управления. Отсканированные оригиналы извлекаются, и снова отображается экран отправки по умолчанию. Если в автоподатчике оригиналов остались оригиналы, выньте их.



ПРИМЕЧАНИЕ

В некоторых случаях передача может продолжаться, даже если нажата клавиша [Стоп].

Отчет о передаче факса

Правильность передачи факса можно проверить, напечатав отчет после завершения передачи.

Параметр	Описание
Откл.	Отчет не печатается.
Вкл.	Печать отчета выполняется.
Только ошибки	Отчет печатается только при возникновении ошибки.

ПРИМЕЧАНИЕ

Данный параметр отображается, если для отчетов о результатах передачи факса задано [Указ.кажд.задан].

➔ [Отчеты о результатах отправки \(стр. 7-4\)](#)

Плотность

Регулирование плотности.

(Значение: от [-4] до [+4] (Ярче до Темнее))

Ручная отправка

Данный метод позволяет отправлять оригиналы нажатием клавиши [Старт] после установления телефонного соединения с принимающей системой.

ПРИМЕЧАНИЕ

Благодаря подключению к данному аппарату обычного телефонного аппарата можно отправлять факсимильные сообщения после разговора с человеком, который их принимает.

➔ [Ручная отправка \(стр. 5-32\)](#)

- 1** Нажмите клавишу [ФАКС].
- 2** Положите оригиналы.
- 3** Нажмите клавишу [Подсоединено].
- 4** Используйте цифровую клавиатуру, чтобы ввести номер принимающей системы.

ПРИМЕЧАНИЕ

Для отмены операции нажмите [Откл.лин].

- 5** Нажмите клавишу [Старт].
Если слышны звуки факса, телефонная линия подключена к принимающей системе. Нажмите клавишу [Старт]. Начнется передача.

Резервная передача

Во время обмена данными можно сканировать оригиналы и планировать следующую передачу. После завершения первой передачи аппарат автоматически начинает запланированную следующую передачу. При использовании резервной передачи не требуется ждать завершения продолжительного обмена данными при ширококвещательной передаче.

ПРИМЕЧАНИЕ

Можно запланировать до 35 передач, вместе с передачей с задержкой и отправкой с прерыванием.

Можно использовать функцию ширококвещательной передачи.

- 1** Нажмите клавишу [ФАКС].
- 2** Положите оригиналы.
- 3** Выберите адресата и задайте требуемые функции передачи.
- 4** Нажмите клавишу [Старт].

Начнется сканирование оригиналов и будет запланирована следующая передача.

ПРИМЕЧАНИЕ

Если выбрано [Вкл.] в [Пров. до перед.], экран подтверждения адресата отображается при нажатии клавиши [Старт].

➔ [Экран подтверждения адресатов \(стр. 7-11\)](#)

- 5** После завершения обмена данными начнется запланированная передача.

Отправка с прерыванием

Во время обмена данными, при сканировании оригиналов с выбором прямой передачи, можно использовать отправку с прерыванием. Даже в случае продолжительного обмена данными при широкополосной передаче или запланированной следующей передаче аппарат в первую очередь отправит оригиналы, для которых установлена функция отправки с прерыванием.

ПРИМЕЧАНИЕ

Если общее количество резервных передач и передач с задержкой уже достигло 35, использовать отправку с прерыванием нельзя.

- 1** Нажмите клавишу [ФАКС].
- 2** Загрузите оригиналы, подлежащие отправке с прерыванием.
- 3** Клавиша [Меню функций] > клавиша [▲] [▼] > [Прям. пер. факса] > клавиша [ОК] > клавиша [▲] [▼] > [Вкл.] > клавиша [ОК]

По поводу операции прямой передачи см.:

➔ [Прямая передача факса \(стр. 3-20\)](#)

- 4** Задайте адресата и нажмите клавишу [Старт].

Оригиналы будут поставлены в очередь, и передача начнется, когда это будет возможно.

ПРИМЕЧАНИЕ

Если выбрано [Вкл.] в [Пров. до перед.], экран подтверждения адресата отображается при нажатии клавиши [Старт].

➔ [Экран подтверждения адресатов \(стр. 7-11\)](#)

Чтобы отменить передачу данных во время ожидания отправки с прерыванием, выберите клавишу [Стоп] на панели управления.

➔ [Отмена прямой передачи \(стр. 3-20\)](#)

- 5** После завершения отправки с прерыванием будут автоматически возобновлены обмен данными и резервная передача, находящиеся в ожидании.

Использование последовательного набора номера

Последовательный набор номера — это функция, которая позволяет выполнять набор номеров, связав номера факсов принимающих систем с последовательным номером, созданным с помощью номера, общего для нескольких адресатов.

Привязав несколько телефонных номеров из нескольких телефонных компаний к последовательному номеру, можно позже выбрать тот, отправка факса на который стоит меньше всего, чтобы отправить факс удаленному или зарубежному адресату.

ПРИМЕЧАНИЕ

Удобно зарегистрировать последовательные номера, которые часто используются, в адресной книге или на клавише набора одним нажатием.

Для регистрации в адресной книге см.:

➔ [Добавление адресата \(адресная книга\) \(стр. 2-12\)](#)

Для регистрации в клавише набора одним нажатием см.:

➔ [Добавление адресата к клавише набора одним нажатием \(стр. 2-18\)](#)

К примеру, при использовании "212" в качестве последовательного номера

1 Нажмите клавишу [ФАКС].

2 Выберите номер последовательного набора.

Для использования клавиши набора одним нажатием выберите адресата, для которого зарегистрирован номер "212".

ПРИМЕЧАНИЕ

Для использования адресной книги выберите адресата, для которого зарегистрирован номер "212", как описано в разделе "Выбор из адресной книги".

➔ [Выбор из адресной книги \(стр. 3-9\)](#)

Для ввода с цифровой клавиатуры введите "212" и нажмите клавишу [ОК].

3 Выберите [Цепь].

4 Введите номер факса, который следует добавить к последовательному номеру.

Выбор номера факса из адресной книги

1 Нажмите клавишу [Адресная книга].

2 Нажмите клавишу [ОК].

По поводу процедуры выбора адресата из адресной книги см.:

➔ [Выбор из адресной книги \(стр. 3-9\)](#)

Выбор номера факса с помощью клавиши набора одним нажатием

1 Выберите клавишу набора [одним нажатием].

2 Нажмите клавишу [ОК].

Ввод номера факса с цифровой клавиатуры

- 1 Номер "212" уже введен, поэтому продолжайте ввод номера факса.
- 2 Нажмите клавишу [ОК].

Для выбора следующего номера факса повторите процедуру, начиная с шага 2.



ПРИМЕЧАНИЕ

При выборе [Вкл.] в разделе [Пров.нов.адресат] появится экран подтверждения для введенного номера факса. Повторно введите тот же номер факса и нажмите клавишу [ОК].

➔ *Руководство по эксплуатации аппарата*

Использование программ

Регистрация наборов часто используемых функций в виде единой программы позволяет выбрать эти функции простым нажатием одной из клавиш от [Программа I] до [Программа IV].

По поводу процедуры регистрации избранных программ см.:

➔ *Руководство по эксплуатации аппарата*



4 Прием факсов

В этой главе рассматриваются следующие темы.

Прием факса	4—2
Метод приема	4—2
Задание метода приема	4—2
Автоматический режим приема	4—3
Порядок автоматического приема	4—3
Отмена приема (отключение от линии связи)	4—4
Ручной прием	4—5
Порядок ручного приема	4—5
Функции приема факсов	4—6
Тип носителя для печати	4—7
Дата/время приема	4—8
Печать 2 в 1	4—8
Непрер. печать	4—8
Двустор. печать	4—8

Прием факса

Если данный аппарат используется исключительно как средство факсимильной связи без приема телефонных звонков, настройте его на автоматический прием. При приеме факсов выполнение специальных операций не требуется.

Метод приема

Ниже описаны режимы приема факсов с помощью данного аппарата.

- Автоматический (обычный).
- Автоматический (факс/телефон) (см. [5-28](#)).
- Автоматический (автоответчик) (см. [5-30](#)).
- Ручной (см. [4-5](#)).

Задание метода приема

1 Откройте экран.

Клавиша [Системное меню/Счетчик] > клавиша [▲] [▼] > [ФАКС] > клавиша [ОК] > клавиша [▲] [▼] > [Прием] > клавиша [ОК] > клавиша [▲] [▼] > [Настройка приема] > клавиша [ОК]

2 Выберите метод приема.

1 Выберите метод приема.

Для автоматического приема факсов выберите [Авто(Обычный)].

2 Нажмите клавишу [ОК].

Автоматический режим приема

Порядок автоматического приема

1 Начало приема

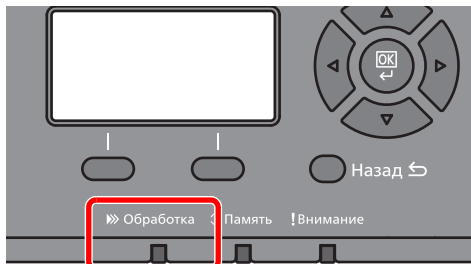

При поступлении факсимильного сообщения мигает индикатор **[Обработка]**, и прием начинается автоматически.



ПРИМЕЧАНИЕ

Когда телефон (обычной коммерческой модели) подключен к аппарату, прием начинается после звонка телефона.

Количество звонков телефона можно изменить.

➔ [ФАКС \(стр. 8-6\)](#)

Прием в память

Если аппарат не может напечатать факсимильное сообщение из-за того, что бумага закончилась или замялась, аппарат временно сохраняет отправленные оригиналы в память изображений. Когда возможность печати восстановлена, начинается печать.

Количество страниц, которое можно сохранить в памяти, зависит от параметров страницы. В общем, в памяти можно сохранить примерно 256 страниц формата А4 с обычным разрешением.

Во время приема в память задания печати, связанные с приемом факсов, отображаются в разделе Задания печати экрана Состояние. Для печати полученных оригиналов загрузите в аппарат бумагу или устраните ее замятие.

По поводу экрана состояния см.:

➔ [Руководство по эксплуатации аппарата](#)

2 Печать принятых сообщений

Полученные факсы выводятся на печать во внутренний лоток отпечатанной стороной вниз.

Отмена приема (отключение от линии связи)

Чтобы отменить прием факса, отключившись от телефонной линии во время обмена данными, выполните следующие действия.

1 Нажмите клавишу [Состояние/Отм. Задач].

2 Отключитесь от линии связи.

Клавиша [▲] [▼] > [ФАКС] > клавиша [ОК] > [Откл.лин]

При отключении от линии связи процесс приема будет прерван.

Ручной прием

Данный способ позволяет принимать факсы нажатием клавиши [**Прием вручную**] после подтверждения соединения телефонной линии с передающей системой.

ПРИМЕЧАНИЕ

Чтобы воспользоваться ручным приемом, необходимо подключить к аппарату телефонную трубку (имеется в продаже) и изменить режим приема на ручной. По поводу перехода в ручной режим см.:

➔ [Прием \(стр. 8-8\)](#)

Благодаря подключению к данному аппарату обычного телефонного аппарата можно получать факсимильные сообщения после разговора с человеком, который их отправляет.

➔ [Ручной прием \(стр. 5-33\)](#)

[Функция удаленного переключения \(стр. 5-34\)](#)

Порядок ручного приема

1 Поступает входящий телефонный вызов.

Подключенный к аппарату телефонный аппарат звонит при наличии входящего вызова.

2 Снимите трубку.

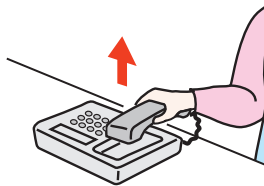

Снимите трубку телефона.

3 Проверьте наличие телефонного соединения с передающим факсимильным аппаратом.

Если адресатом является аппарат факсимильной связи, будут слышны негромкие звуковые сигналы. Если абонент ответил на вызов, с ним можно поговорить.

4 Клавиша [**ФАКС**] > клавиша [**Подсоединено**] > [**Прием вручную**]

Начинается прием сообщения.

ПРИМЕЧАНИЕ

При использовании телефонного аппарата, способного передавать тональные сигналы, его можно использовать для приема оригиналов с помощью функции удаленного переключения.

➔ [Удал.прогр.набор \(стр. 8-9\)](#)

5 Положите трубку.

После начала приема положите трубку на место.

Функции приема факсов

Можно задать метод приема и печати факсов.

Что необходимо сделать?	Страница для справки
Ограничить используемые типы бумаги.	Тип носителя для печати ► стр. 4—7
Подключение к офисной АТС (только для Европы).	Настройка офисной АТС (только для Европы) ► стр. 2—11
Переадресовывать полученные факсы на другой аппарат факсимильной связи или компьютер.	Настройки пересылки ► стр. 5—2
Печатать дату и время приема и другую информацию.	Дата/время приема ► стр. 4—8
Печатать двухстраничный факс на одной странице.	Печать 2 в 1 ► стр. 4—8
Печатать полученные факсы вместе одной партией.	Непрер. печать ► стр. 4—8
Шифровать оригиналы для безопасной отправки.	Шифрование ► стр. 5—23
Печатать полученные факсы на обеих сторонах страницы.	Двустор. печать ► стр. 4—8
Сохранять принятые факсы в аппарате, не печатая их.	Функция "Ящик доп. адреса" ► стр. 5—8
Инициировать прием факса путем управления принимающим аппаратом.	Связь с опросом ► стр. 5—17

Тип носителя для печати

Указывает тип бумаги, используемый для распечатки принятого факса.

Поддерживаемые типы бумаги	Любой тип мат., Обычная, Черновая, Калька, Этикетки, Перераб., Выс. сорт., Карточки, Цветная, Конверт, Плотная, Высококач., Пользов. 1—8
----------------------------	--

Для получения дополнительной информации о конфигурировании настроек см.:

➔ [Тип бумаги факса \(стр. 8-8\)](#)

Установка кассеты для печати полученных факсов

После указания типа носителя распечатывать полученные факсы можно на бумаге из соответствующей кассеты.

1 Откройте экран.

- 1 Клавиша [Системное меню/Счетчик] > клавиша [▲] [▼] > [Общие параметры] > клавиша [ОК] > клавиша [▲] [▼] > [Ориг./Пар. бум.] > клавиша [ОК]
- 2 Выберите кассету ([Настр. кассеты 1 (до 3)] или [Настр. ун. лотка]), которую нужно использовать при приеме факсов.
- 3 Нажмите клавишу [ОК].

2 Выбор формата бумаги.

- 1 [Формат кассеты 1 (до 3)] или [Разм. унив. лотка] > клавиша [ОК]
- 2 Выберите формат бумаги.
- 3 Нажмите клавишу [ОК].



ВАЖНО

При приеме факса можно использовать бумагу следующих форматов.

Для моделей с измерениями в дюймах: Letter, Legal, Statement

Для моделей с метрической системой единиц: A4, B5, A5-R, A5, Folio

По поводу задания размера бумаги см.:

➔ *Руководство по эксплуатации* аппарата

3 Выбор типа бумаги.

- 1 [Тип кассеты 1 (до 3)] или [Тип унив. лотка] > клавиша [ОК]
- 2 Выберите тип бумаги, которую нужно использовать при приеме факсов.
- 3 Нажмите клавишу [ОК].

4 Установка типа бумаги.

Настройте параметры бумаги для приема факсов. При выборе типа бумаги выбирайте тот же тип бумаги, который был указан на шаге 3.

Для получения дополнительной информации о конфигурировании настроек см.:

➔ [Тип бумаги факса \(стр. 8-8\)](#)

Дата/время приема

Функция даты/времени приема добавляет при распечатке принятого факса дату/время приема, информацию об отправителе и количество страниц вверху каждой страницы. Это полезно для подтверждения времени получения, когда факсы приходят из разных часовых поясов.



ПРИМЕЧАНИЕ

При переадресации полученных данных факсимильной связи после их извлечения из памяти, к переадресуемым данным дата/время приема не добавляется. Если полученные данные печатаются на отдельных страницах, дата/время приема печатается только на первой странице. На последующих страницах дата и время приема не печатаются.

Вкл.	Печатать дату/время приема.
Откл.	Не печатать дату/время приема.

Для получения дополнительной информации о конфигурировании настроек см.:

➔ [Дата/время приема \(стр. 8-8\)](#)

Печать 2 в 1

При приеме факса оригинала, состоящего из нескольких страниц формата Statement или A5, данная функция позволяет распечатывать по 2 страницы оригинала на одном листе формата Letter или A4. Если одновременно заданы функции приема 2 в 1 и двусторонней печати, функция приема 2 в 1 будет отключена.

Вкл.	Печатать 2 в 1.
Откл.	Не печатать 2 в 1.

Для получения дополнительной информации о конфигурировании настроек см.:

➔ [Печать 2 в 1 \(стр. 8-8\)](#)

Непрер. печать

При приеме факса, состоящего из нескольких страниц, факс распечатывается одной партией после завершения приема всех страниц.

Вкл.	После приема всех страниц печатать их как одну партию.
Откл.	Печатать каждую страницу при ее получении.

Для получения дополнительной информации о конфигурировании настроек см.:

➔ [Непрер. печать \(стр. 8-8\)](#)

Двустор. печать

При приеме нескольких страниц с данными одной и той же ширины их можно распечатать на обеих сторонах бумаги, имеющей ту же ширину, что и данные.

Вкл.	Печатать на обеих сторонах.
Откл.	Не печатать на обеих сторонах.

Для получения дополнительной информации о конфигурировании настроек см.:

➔ [Настройка приема \(стр. 8-8\)](#)

5 Использование полезных функций факса

В этой главе рассматриваются следующие темы.

Настройки пересылки	5—2	Передача с использованием дополнительного адреса	5—16
Тип адресата пересылки	5—2	Связь с опросом	5—17
Настройка пересылки	5—2	Передача с опросом	5—17
Регистрация адресата пересылки ..	5—2	Прием с опросом	5—19
Изменение зарегистрированного содержимого	5—3	Печать из ящика опроса	5—21
Удаление зарегистрированного содержимого	5—3	Проверка сведений	5—22
Настройка формата файла	5—4	Удаление оригиналов из ящика опроса	5—22
Настройка дополнительной информации для темы электронного сообщения	5—4	Шифрование	5—23
Настройка FTP-передачи с шифрованием	5—4	Регистрация ключа шифрования ..	5—24
Настройка времени пересылки	5—5	Изменение зарегистрированного содержимого ключа шифрования ..	5—24
Регистрация имени файла	5—6	Удаление зарегистрированного содержимого ключа шифрования ..	5—25
Настройка печати	5—6	Использование шифрованной передачи	5—25
Настройки для пересылки из Command Center RX (настройки пересылки)	5—7	Настройка шифрованного приема ..	5—27
Функция "Ящик доп. адреса"	5—8	Использование подключенного к аппарату телефона	5—28
Ящик дополнительного адреса	5—8	Автоматическое переключение режимов приема факс/телефон ...	5—28
Связь с использованием дополнительного адреса ("Субадрес")	5—8	Автоматическое переключение режимов приема факс/автоответчик	5—30
Регистрация ящика дополнительного адреса	5—9	Ручная отправка	5—32
Изменение ящика дополнительного адреса	5—10	Ручной прием	5—33
Удаление ящика дополнительного адреса	5—11	Функция удаленного переключения	5—34
Печать оригиналов из ящика дополнительного адреса ...	5—12		
Проверка сведений	5—13		
Удаление оригиналов из ящика дополнительного адреса после печати	5—13		
Удаление оригиналов из ящика дополнительного адреса ...	5—14		
Печать списка дополнительных адресов	5—15		

Настройки пересылки

После получения факса полученное изображение можно переслать на другие факсимильные аппараты или компьютеры или вывести его на печать.

Тип адресата пересылки

Можно задать только одного адресата пересылки. Если для пересылки установлено [Вкл.], все принятые документы будут пересылаться указанному адресату.

Документ можно переслать на другие факсимильные аппараты, передать на электронную почту или в папку (SMB или FTP).

Настройка пересылки

1 Откройте экран.

Клавиша [Системное меню/Счетчик] > клавиша [▲] [▼] > [ФАКС] > клавиша [ОК] > клавиша [▲] [▼] > [Прием] > клавиша [ОК] > клавиша [▲] [▼] > [Настр. пересылки] > клавиша [ОК] > клавиша [▲] [▼] > [Пересылка] > клавиша [ОК]

2 Настройте функцию.

Для настройки пересылки нажмите клавишу [▲] [▼] > [Вкл.] > клавиша [ОК].



ПРИМЕЧАНИЕ

Если в использовании пересылки нет необходимости, выберите [Откл.].

Регистрация адресата пересылки

1 Откройте экран.

Клавиша [Системное меню/Счетчик] > клавиша [▲] [▼] > [ФАКС] > клавиша [ОК] > клавиша [▲] [▼] > [Прием] > клавиша [ОК] > клавиша [▲] [▼] > [Настр. пересылки] > клавиша [ОК] > клавиша [▲] [▼] > [Адресат пересыл.] > клавиша [ОК]

2 Регистрация адресата пересылки

Выбор адресата пересылки из адресной книги

1 Клавиша [▲] [▼] > [Сохранить] > клавиша [ОК] > клавиша [▲] [▼] > [Адр. книга] > клавиша [ОК]

2 Выберите адресата.



ПРИМЕЧАНИЕ

Для выбора адресата нажмите [Меню] > [Найти(Имя)] > клавиша [ОК].
Отображается экран поиска.

Для проверки информации об адресате выберите нужного адресата, а затем выберите [Меню] > [Сведения] > клавиша [ОК].
Отображается подробная информация.

3 Нажмите клавишу [ОК].

Непосредственный ввод адресата пересылки

- 1 Клавиша [▲] [▼] > [Сохранить] > клавиша [ОК] > клавиша [▲] [▼] > [Поле адреса] > клавиша [ОК]
- 2 [ФАКС], [E-mail], [Папка(SMB)] или [Папка(FTP)] > клавиша [ОК]
- 3 Введите адрес, который нужно зарегистрировать в качестве адресата пересылки.
- 4 Нажмите клавишу [ОК].

Изменение зарегистрированного содержимого

1 Откройте экран.

- 1 Клавиша [Системное меню/Счетчик] > клавиша [▲] [▼] > [ФАКС] > клавиша [ОК] > клавиша [▲] [▼] > [Прием] > клавиша [ОК] > клавиша [▲] [▼] > [Настр. пересылки] > клавиша [ОК] > клавиша [▲] [▼] > [Адресат пересыл.] > клавиша [ОК] > клавиша [▲] [▼] > [Подтв-е] > клавиша [ОК]
- 2 Выберите адресата, который нужно изменить.
- 3 Нажмите клавишу [ОК].

2 Отредактируйте адресата.

- 1 Клавиша [▲] [▼] > [Сведения/правка] > клавиша [ОК]
- 2 Повторите ввод информации адресата пересылки.
- 3 Нажмите клавишу [ОК].

Удаление зарегистрированного содержимого

1 Откройте экран.

- 1 Клавиша [Системное меню/Счетчик] > клавиша [▲] [▼] > [ФАКС] > клавиша [ОК] > клавиша [▲] [▼] > [Прием] > клавиша [ОК] > клавиша [▲] [▼] > [Настр. пересылки] > клавиша [ОК] > клавиша [▲] [▼] > [Адресат пересыл.] > клавиша [ОК] > клавиша [▲] [▼] > [Подтв-е] > клавиша [ОК]
- 2 Выберите адресата, который нужно изменить.
- 3 Нажмите клавишу [ОК].

2 Удалите адресата.

- Клавиша [▲] [▼] > [Удалить] > клавиша [ОК] > [Да]

Настройка формата файла

В случае отправки файла в виде приложения к электронному письму или передачи его в папку (SMB или FTP) выберите формат файла PDF, TIFF, XPS или OpenXPS.

1 Откройте экран.

Клавиша [Системное меню/Счетчик] > клавиша [▲] [▼] > [ФАКС] > клавиша [ОК] > клавиша [▲] [▼] > [Прием] > клавиша [ОК] > клавиша [▲] [▼] > [Настр. пересылки] > клавиша [ОК] > клавиша [▲] [▼] > [Формат файла] > клавиша [ОК]

2 Настройте функцию.

[PDF], [TIFF], [XPS] или [OpenXPS] > клавиша [ОК]



ПРИМЕЧАНИЕ

Если выбран формат файла [PDF], доступны функции шифрования PDF.

➔ *Руководство по эксплуатации аппарата*

Настройка дополнительной информации для темы электронного сообщения

Укажите, будет ли добавляться информация к теме электронного письма. При добавлении информации можно выбрать либо имя, либо номер факса отправителя.

1 Откройте экран.

Клавиша [Системное меню/Счетчик] > клавиша [▲] [▼] > [ФАКС] > клавиша [ОК] > клавиша [▲] [▼] > [Прием] > клавиша [ОК] > клавиша [▲] [▼] > [Настр. пересылки] > клавиша [ОК] > клавиша [▲] [▼] > [Доп. инф. о теме] > клавиша [ОК]

2 Настройте функцию.

[Имя отправителя], [Факс/доб. отпр.] или [Откл.] > клавиша [ОК]

Настройка FTP-передачи с шифрованием

Укажите, будет ли использоваться шифрование FTP при передаче данных.



ПРИМЕЧАНИЕ

Чтобы использовать шифрование FTP, установите для параметра SSL значение [Вкл.] в настройках безопасности.

➔ *Руководство по эксплуатации аппарата*

1 Откройте экран.

Клавиша [Системное меню/Счетчик] > клавиша [▲] [▼] > [ФАКС] > клавиша [ОК] > клавиша [▲] [▼] > [Прием] > клавиша [ОК] > клавиша [▲] [▼] > [Настр. пересылки] > клавиша [ОК] > клавиша [▲] [▼] > [FTP-перед с шифр] > клавиша [ОК]

2 Настройте функцию.

[Вкл.] или [Откл.] > клавиша [ОК]

Настройка времени пересылки

Зарегистрируйте время начала и завершения периода, в течение которого включена функция пересылки.

1 Откройте экран.

Клавиша [Системное меню/Счетчик] > клавиша [▲] [▼] > [ФАКС] > клавиша [ОК] > клавиша [▲] [▼] > [Прием] > клавиша [ОК] > клавиша [▲] [▼] > [Настр. пересылки] > клавиша [ОК] > клавиша [▲] [▼] > [Время пересылки] > клавиша [ОК]

2 Настройте функцию.

1 Выберите [весь день] или [установл. время].

Чтобы пересылка выполнялась в течение всего дня, выберите [весь день] и нажмите клавишу [ОК].

Чтобы задать время начала и завершения периода пересылки, выберите пункт [установл. время] > клавиша [ОК], а затем задайте время начала и завершения этого периода.

Параметры времени начала и завершения периода пересылки

1 Установите время начала в часах и минутах.



ПРИМЕЧАНИЕ

С помощью клавиш [▲] или [▼] введите нужное числовое значение. Используйте клавиши [◀] и [▶] для изменения выделенной позиции ввода.

2 Нажмите клавишу [ОК].

3 Установите время завершения в часах и минутах.



ПРИМЕЧАНИЕ

С помощью клавиш [▲] или [▼] введите нужное числовое значение. Используйте клавиши [◀] и [▶] для изменения выделенной позиции ввода.

4 Нажмите клавишу [ОК].

Регистрация имени файла

Можно задать имя файла, который создается при пересылке. Можно добавить такие данные, как дата/время и номер задания или номер факса.

1 Откройте экран.

Клавиша [Системное меню/Счетчик] > клавиша [▲] [▼] > [ФАКС] > клавиша [ОК] > клавиша [▲] [▼] > [Прием] > клавиша [ОК] > клавиша [▲] [▼] > [Настр. пересылки] > клавиша [ОК] > клавиша [▲] [▼] > [Ввод имени файла] > клавиша [ОК]

2 Настройте функцию.

1 Введите имя файла.



ПРИМЕЧАНИЕ

Для получения подробной информации о вводе символов см.:

➔ [Способ ввода символов \(стр. 10-2\)](#)

2 Нажмите клавишу [ОК].

3 Задайте дополнительную информацию.



ПРИМЕЧАНИЕ

Обратите внимание, что если не будет добавлена дополнительная информация, файлы будут иметь одинаковые имена. Поэтому при пересылке принятых оригиналов путем передачи в папку (SMB) или передачи в папку (FTP) новые файлы будут заменять старые.

Если вы не хотите добавлять информацию к имени документа, выберите [Дата] и установите [Откл.] или [Вкл.] для добавления информации об имени отправителя. Чтобы добавить информацию о документе, выберите [Дата и время], [№ задан.], [Ном. здн.+дата] или [Дата + ном. здн.], а затем задайте [Нет], [Доп. инф.+отпр.] или [Отпр.+доп. инф.], чтобы добавить информацию об имени отправителя.

Пример имени файла

Пример: doc00352720140826181723.pdf

doc (имя файла) + 6-значный номер задания + год/месяц/день/час/минута/секунда + формат файла (по умолчанию — .pdf)

4 Нажмите клавишу [ОК].

Настройка печати

Можно указать, должен ли аппарат выводить на печать полученные оригиналы при их пересылке.

1 Откройте экран.

Клавиша [Системное меню/Счетчик] > клавиша [▲] [▼] > [ФАКС] > клавиша [ОК] > клавиша [▲] [▼] > [Прием] > клавиша [ОК] > клавиша [▲] [▼] > [Настр. пересылки] > клавиша [ОК] > клавиша [▲] [▼] > [Печать] > клавиша [ОК]

2 Настройте функцию.

[Вкл.] (печатать) или [Откл.] (не печатать) > клавиша [ОК]

Настройки для пересылки из Command Center RX (настройки пересылки)

Программу Command Center RX на компьютере, подключенном к сети, можно использовать, чтобы задать настройки пересылки на данном аппарате.

Для получения информации о настройках сети см.:

➔ [Руководство по эксплуатации аппарата](#)

Доступ к Command Center RX

1 Дисплей Command Center RX.

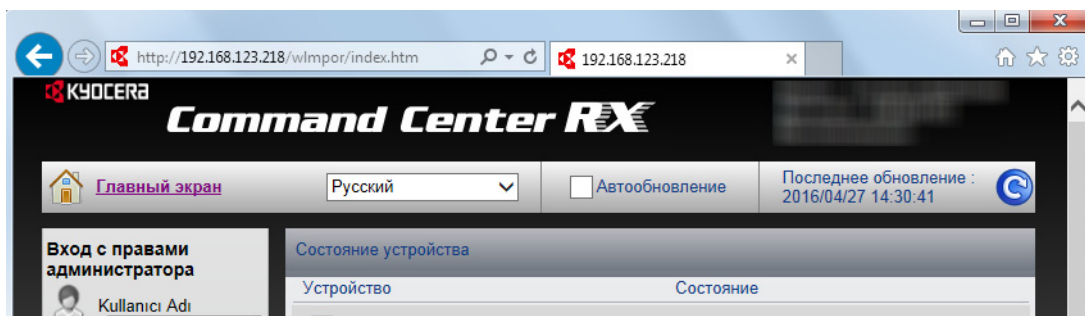

- 1 Откройте веб-браузер.
- 2 В поле "Адрес" или "Местоположение" введите IP-адрес аппарата, например 192.168.48.21/.
На веб-странице отображается основная информация об аппарате и Command Center RX, а также текущее состояние аппарата.

2 Выберите настройки в Command Center RX.

Выберите категорию на панели навигации в левой части окна и задайте значения для конкретных категорий.

Если включены полномочия администратора в Command Center RX, для доступа к соответствующим экранам необходимо ввести правильное имя пользователя и пароль.

➔ [Command Center RX User Guide](#)

Функция "Ящик доп. адреса"

Ящик дополнительного адреса

Ящик дополнительного адреса представляет собой ящик для хранения принятых оригиналов на аппарате, для которого установлена система факса. С помощью функции приема на дополнительный адрес можно сохранять принятые оригиналы в персональном ящике дополнительного адреса.

Порядок использования ящика дополнительного адреса описан в следующем разделе.

- Регистрация ящика дополнительного адреса ► стр. 5—9
- Изменение ящика дополнительного адреса ► стр. 5—10
- Удаление ящика дополнительного адреса ► стр. 5—11

Порядок обращения с принятым факсом, сохраненным в ящике дополнительного адреса, описан в следующем разделе.

- Печать оригиналов из ящика дополнительного адреса ► стр. 5—12
- Проверка сведений ► стр. 5—13
- Удаление оригиналов из ящика дополнительного адреса после печати ► стр. 5—13
- Удаление оригиналов из ящика дополнительного адреса ► стр. 5—14
- Печать списка дополнительных адресов ► стр. 5—15

Порядок передачи в ящик дополнительного адреса описан в следующем разделе.

- Передача с использованием дополнительного адреса ► стр. 5—16

Связь с использованием дополнительного адреса ("Субадрес")

Связь с использованием дополнительного адреса представляет собой вид связи, при котором отправка и прием данных осуществляются с добавлением дополнительных адресов и паролей в соответствии с требованиями ITU-T (International Telecommunication Union — Международный союз электросвязи). Благодаря дополнительным адресам можно использовать с аппаратами сторонних производителей режимы связи, которые раньше были возможны только для связи между нашими фирменными аппаратами. К ним относятся конфиденциальная передача (отправка оригиналов в ящик доставки оригиналов, установленный в принимающей системе) и связь с опросом (прием документов от аппарата-источника, который управляется с принимающего аппарата). Благодаря связи с использованием дополнительного адреса на данном аппарате также можно использовать такие расширенные функции связи, как сохранение принятых оригиналов в ящиках дополнительных адресов.



ПРИМЕЧАНИЕ

Для проведения передачи с использованием дополнительного адреса необходимо, чтобы система другого абонента также имела функции связи с использованием дополнительного адреса такого же типа.

Связь с помощью дополнительного адреса можно использовать вместе с различными видами функциональной связи.

Если зарегистрировать дополнительный адрес и пароль дополнительного адреса в адресной книге и клавише набора одним нажатием, можно не вводить их перед началом передачи. Для получения подробной информации см. описание процедур для каждого метода связи и регистрации.

Субадрес

Для данного аппарата субадрес включает собственно субадрес и пароль субадреса.

Субадрес

Введите дополнительный адрес длиной до 20 знаков, используя цифры от 0 до 9, пробел, специальные символы # и *. Во время приема факсов аппаратом дополнительный адрес используется, чтобы задать ящик дополнительного адреса.

Пароль дополнительного адреса

Введите пароль дополнительного адреса длиной до 20 знаков, используя цифры от 0 до 9, буквы, пробел, специальные символы # и *. Во время приема оригиналов аппаратом пароль дополнительного адреса не используется.

По поводу порядка настройки дополнительного адреса см.:

➔ [Передача с использованием дополнительного адреса \(стр. 5-16\)](#)

Регистрация ящика дополнительного адреса

Можно зарегистрировать не более 20 ящиков дополнительных адресов.

ПРИМЕЧАНИЕ

Если включено управление входом пользователей, адресатов в адресной книге можно будет регистрировать, только осуществив вход с правами администратора.

1 Откройте экран.

Клавиша [Системное меню/Счетчик] > клавиша [▲] [▼] > [Ящик докум.] > клавиша [ОК] > клавиша [▲] [▼] > [Ящик доп. адреса] > клавиша [ОК] > клавиша [▲] [▼] > [Сведения/правка] > клавиша [ОК]

2 Создайте ящик дополнительного адреса.

1 [Меню] > клавиша [▲] [▼] > [Доб.ящик] > клавиша [ОК]

2 Введите дополнительный адрес с цифровой клавиатуры.

ПРИМЕЧАНИЕ

Субадрес может содержать до 20 знаков, включая цифры от 0 до 9, пробел, специальные символы # и *.

3 Нажмите клавишу [ОК].

4 Введите имя ящика с помощью цифровой клавиатуры.

ПРИМЕЧАНИЕ

Можно ввести до 32 символов.

Для получения подробной информации о вводе символов см.:

➔ [Способ ввода символов \(стр. 10-2\)](#)

5 Нажмите клавишу [ОК].

6 Введите номер ящика.

ПРИМЕЧАНИЕ

Можно задать любое значение от 01 до 20.

С помощью клавиш [▲] и [▼] или цифровой клавиатуры введите номер.

7 Нажмите клавишу [ОК].

8 Для завершения регистрации ящика выберите [Выход] > клавиша [ОК].
Для регистрации дополнительной информации о ящике выберите [Сведения] > клавиша [ОК].

Перейдите к следующему шагу.

3 Введите информацию ящика.

В приведенной ниже таблице перечислены параметры, которые можно задать. Введите информацию для каждого пункта и нажмите клавишу [ОК].

Параметр	Описание
Субадрес	Субадрес может содержать до 20 знаков, включая цифры от 0 до 9, пробел, специальные символы # и *.
Имя ящика	Введите имя ящика длиной до 32 символов. Для получения подробной информации о вводе символов см.: ➔ Способ ввода символов (стр. 10-2)
Имя пользоват.* **	Установите имя пользователя ящика. Выберите пользователя из открывшегося списка пользователей.
Полномочия*	Выберите, открывать ли общий доступ к ящику.
Пароль ящика	Чтобы ограничить пользователям доступ к ящику, можно установить пароль для его защиты. Ввод пароля не обязателен. Введите пароль до 16 символов и нажмите клавишу [ОК]. Введите тот же пароль для подтверждения и нажмите клавишу [ОК]. Можно задать, если для параметра "Полномочия" выбрано [Общий].
№ ящика	Введите номер ящика с помощью цифровой клавиатуры или клавиш [▲] и [▼]. Номер ящика может находиться в диапазоне от 01 до 20.
Удал. после печ.	Автоматическое удаление документа из ящика по завершении печати. Для удаления документа выберите [Вкл.] > клавиша [ОК]. Если нужно оставить документ, выберите [Откл.] > клавиша [ОК].

* Отображается, если включено управление входом пользователей в систему.

** Отображается при входе в систему с полномочиями администратора.

Изменение ящика дополнительного адреса

1 Откройте экран.

Клавиша [Системное меню/Счетчик] > клавиша [▲] [▼] > [Ящик докум.] > клавиша [ОК] > клавиша [▲] [▼] > [Ящик доп. адреса] > клавиша [ОК] > клавиша [▲] [▼] > [Сведения/правка] > клавиша [ОК]

2 Изменение.

1 Выберите ящик, который нужно изменить.

2 Нажмите клавишу [ОК].



ПРИМЕЧАНИЕ

- Войдя в систему как пользователь, вы можете изменить только ящик, владельцем которого установлен этот пользователь.
- Если войти в систему с правами администратора, можно редактировать любые ящики.
- Если ящик дополнительного адреса защищен паролем, введите правильный пароль.

3 Измените информацию о ящике.

Параметр	Описание
Субадрес	Субадрес может содержать до 20 знаков, включая цифры от 0 до 9, пробел, специальные символы # и *.
Имя ящика	Введите имя ящика длиной до 32 символов. Для получения подробной информации о вводе символов см.: ➔ Способ ввода символов (стр. 10-2)
Имя пользоват.* **	Установите имя пользователя ящика. Выберите пользователя из открывшегося списка пользователей.
Полномочия*	Выберите, открывать ли общий доступ к ящику.
Пароль ящика	Чтобы ограничить пользователям доступ к ящику, можно установить пароль для его защиты. Ввод пароля не обязателен. Введите пароль до 16 символов и нажмите клавишу [ОК]. Введите тот же пароль для подтверждения и нажмите клавишу [ОК]. Можно задать, если для параметра "Полномочия" выбрано [Общий].
№ ящика	Введите номер ящика с помощью цифровой клавиатуры или клавиш [▲] и [▼]. Номер ящика может находиться в диапазоне от 01 до 20.
Удал. после печ.	Автоматическое удаление документа из ящика по завершении печати. Для удаления документа выберите [Вкл.] > клавиша [ОК]. Если нужно оставить документ, выберите [Откл.] > клавиша [ОК].

* Отображается, если включено управление входом пользователей в систему.

** Отображается при входе в систему с полномочиями администратора.

Удаление ящика дополнительного адреса**1** Откройте экран.

Клавиша [Системное меню/Счетчик] > клавиша [▲] [▼] > [Ящик докум.] > клавиша [ОК] > клавиша [▲] [▼] > [Ящик доп. адреса] > клавиша [ОК] > клавиша [▲] [▼] > [Сведения/правка] > клавиша [ОК]

2 Удаление.

Выберите ящик, который нужно удалить > [Меню] > клавиша [▲] [▼] > [Удалить] > клавиша [ОК] > [Да]

Печать оригиналов из ящика дополнительного адреса

Чтобы напечатать оригиналы, отправленные в ящик дополнительного адреса, выполните следующие действия.

1 Откройте экран.

Клавиша [Ящик документов/USB] > клавиша [▲] [▼] > [Ящик доп. адреса] > клавиша [ОК]

2 Выбор оригиналов.

- 1 Выберите ящик, содержащий документ, который нужно распечатать.
- 2 Нажмите клавишу [ОК].



ПРИМЕЧАНИЕ

Если ящик дополнительного адреса защищен паролем, введите правильный пароль.

- 3 Выберите документ, который нужно напечатать.
- 4 Нажмите [Выбрать].
Справа от выбранного файла появится галочка. Чтобы отменить выбор, выберите отмеченный файл и снова нажмите [Выбрать].



ПРИМЕЧАНИЕ

При нажатии [Меню] можно выполнить следующие операции.

- [Выбрать все]: выбрать все файлы.
- [Очистить все]: отмена выбора всех файлов.
- [Сведения/правка]: можно проверить информацию файла.

- 5 Нажмите клавишу [ОК].

3 Печать

- 1 [Печать] > клавиша [ОК]
- 2 Используйте цифровую клавиатуру для изменения количества страниц, которые будут распечатаны. Для изменения настроек печати нажмите клавишу [Меню функций], затем измените настройки и нажмите клавишу [ОК].

Параметр	Описание
Ввод имени файла	Добавление имени файла.
Уведомление о завершении задания	Отправка уведомления о завершении задания по электронной почте.
Замещение приоритета	Приостановка текущего задания и присвоение наивысшего приоритета новому заданию.
Удал. после печ.	Оригинал будет удален после печати. ➔ Удаление оригиналов из ящика дополнительного адреса после печати (стр. 5-13)

- 3 Нажмите клавишу [Старт]. Начнется печать.

Проверка сведений

С помощью описанной ниже процедуры можно проверить сведения о документах, направленных в ящик дополнительного адреса.

1 Откройте экран.

Клавиша [Ящик документов/USB] > клавиша [▲] [▼] > [Ящик доп. адреса] > клавиша [ОК]

2 Выбор оригиналов.

1 Выберите ящик, содержащий документ, который нужно проверить.

2 Нажмите клавишу [ОК].



ПРИМЕЧАНИЕ

Если ящик дополнительного адреса защищен паролем, введите правильный пароль.

3 Выберите документ, который нужно проверить.

4 Клавиша [Меню] > клавиша [▲] [▼] > [Сведения/правка] > клавиша [ОК].

Будут показаны сведения о выбранном документе.

Удаление оригиналов из ящика дополнительного адреса после печати

Для автоматического удаления оригиналов, напечатанных из ящика дополнительного адреса, выполните следующие действия.

1 Откройте экран.

Клавиша [Ящик документов/USB] > клавиша [▲] [▼] > [Ящик доп. адреса] > клавиша [ОК]

2 Выбор оригиналов.

1 Выберите ящик, содержащий документ, который нужно распечатать.

2 Нажмите клавишу [ОК].



ПРИМЕЧАНИЕ

Если ящик дополнительного адреса защищен паролем, введите правильный пароль.

3 Выберите документ, который нужно напечатать.

4 Нажмите [Выбрать].

Справа от выбранного файла появится галочка. Чтобы отменить выбор, выберите отмеченный файл и снова нажмите [Выбрать].

5 Нажмите клавишу [ОК].

3 Настройте функцию.

[Печать] > клавиша [ОК] > клавиша [Меню функций] > клавиша [▲] [▼] > [Удал. после печ.] > клавиша [ОК] > [Вкл.] > клавиша [ОК]

4 Выполните печать.

Нажмите клавишу [Старт].
Оригинал будет удален после печати.

Удаление оригиналов из ящика дополнительного адреса

1 Откройте экран.

Клавиша [Ящик документов/USB] > клавиша [▲] [▼] > [Ящик доп. адреса] > клавиша [ОК]

2 Выбор оригиналов.

- 1 Выберите ящик, содержащий документ, который нужно удалить.
- 2 Нажмите клавишу [ОК].



ПРИМЕЧАНИЕ

Если ящик дополнительного адреса защищен паролем, введите правильный пароль.

- 3 Выберите документ, который нужно удалить.
- 4 Нажмите [Выбрать].
Справа от выбранного файла появится галочка.
Чтобы отменить выбор, выберите отмеченный файл и снова нажмите [Выбрать].
- 5 Нажмите клавишу [ОК].

3 Удаление.

[Удалить] > клавиша [ОК] > [Да]

Печать списка дополнительных адресов

Можно напечатать список ящиков дополнительных адресов с данными о номерах и именах зарегистрированных ящиков дополнительных адресов. Если в ящиках дополнительных адресов имеются оригиналы, будет показано количество страниц.



ПРИМЕЧАНИЕ

Список можно напечатать, если управление входом пользователей в систему разрешено и на аппарате выполнен вход в систему с полномочиями администратора.

1 Откройте экран.

[Системное меню/Счетчик] > клавиша [▲] [▼] > [Ящик докум.] > клавиша [OK] > клавиша [▲] [▼] > [Ящик доп. адреса] > клавиша [OK]

2 Печать

Клавиша [▲] [▼] > [Список доп. адр.] > клавиша [OK] > [Да]
Список будет напечатан.



Передача с использованием дополнительного адреса

ПРИМЕЧАНИЕ

Для использования передачи с помощью дополнительного адреса заранее проверьте, заданы ли дополнительный адрес и пароль в принимающей системе.

При передаче с помощью дополнительного адреса нельзя использовать зашифрованную передачу.

По поводу порядка настройки при приеме аппаратом оригиналов см.:

➔ [Функция "Ящик доп. адреса" \(стр. 5-8\)](#)

1 Нажмите клавишу [ФАКС].

2 Положите оригиналы.

3 Задайте адресата.

С помощью цифровой клавиатуры введите номер факса другого абонента.

ПРИМЕЧАНИЕ

Если субадрес зарегистрирован для адресата из адресной книги, можно использовать данного адресата. Если адресат из адресной книги с зарегистрированным субадресом используется для клавиши набора одним нажатием, можно также использовать эту клавишу.

4 Настройте функцию.

1 [Сведения] > [Субадрес] > [Изменить]

2 Введите дополнительный адрес с цифровой клавиатуры.

ПРИМЕЧАНИЕ

Субадрес может содержать до 20 знаков, включая цифры от 0 до 9, пробел, специальные символы # и *.

3 Нажмите клавишу [ОК].

4 Введите пароль дополнительного адреса с цифровой клавиатуры.

ПРИМЕЧАНИЕ

Для ввода пароля дополнительного адреса можно использовать до 20 знаков, включая цифры от 0 до 9, пробел, специальные символы # и *.

5 Клавиша [ОК] > клавиша [ОК]

5 Начало отправки.

Проверьте адресата и нажмите клавишу [Старт].

ПРИМЕЧАНИЕ

Если выбрано [Вкл.] в [Пров. до перед.], экран подтверждения адресата отображается при нажатии клавиши [Старт].

➔ [Экран подтверждения адресатов \(стр. 7-11\)](#)

Связь с опросом

Связь с опросом представляет собой режим связи, при котором передачей оригиналов с передающего аппарата управляет принимающий аппарат. Это позволяет адаптировать прием оригиналов к условиям работы принимающего аппарата. Данный аппарат поддерживает как передачу с опросом, так и прием.

ВАЖНО

Поскольку при связи с опросом принимающий аппарат набирает номер передающего аппарата, расходы за вызов, как правило, несет получатель.

Передача с опросом

Оригиналы, подлежащие использованию при передаче с опросом, следует хранить в ящике опроса. При получении запроса на опрос от адресата сохраненные оригиналы будут отправлены автоматически.

После того как оригиналы, подлежащие передаче с опросом, будут отправлены адресату, они будут автоматически удалены. Однако при установке параметра "Удал. пер. файла" [Откл.] оригиналы будут храниться в ящике опроса до удаления пользователем.

Передачу с опросом можно многократно использовать для одних и тех же оригиналов.

➔ [Удаление оригиналов после передачи с опросом \(стр. 5-17\)](#)

ПРИМЕЧАНИЕ

Для передачи с опросом можно хранить не более 10 оригиналов.

До поступления запроса на опрос от адресата оригиналы можно добавлять или заменять.

➔ [Настройка перезаписи \(стр. 5-17\)](#)

Удаление оригиналов после передачи с опросом

Оригиналы, предназначенные для передачи с опросом, автоматически удаляются после отправки адресату. Чтобы разрешить передачу одного и того же оригинала нескольким адресатам, для этого параметра нужно установить значение [Откл.].

1 Откройте экран.

Клавиша [Системное меню/Счетчик] > клавиша [▲] [▼] > [Ящик докум.] > клавиша [OK] > клавиша [▲] [▼] > [Ящик опроса] > клавиша [OK]

2 Настройте функцию.

Клавиша [▲] [▼] > [Удал. пер. файла] > клавиша [OK] > [Вкл.] или [Откл.] > клавиша [OK]

Настройка перезаписи

Чтобы разрешить перезапись, установите эту опцию на [Разрешено].

Чтобы заменить существующий документ в случае добавления нового файла с таким же именем, выполните следующие действия.

Если эта опция установлена на [Запрещено], существующий документ не будет перезаписываться при указании такого же имени файла.

1 Откройте экран.

Клавиша [Системное меню/Счетчик] > клавиша [▲] [▼] > [Ящик докум.] > клавиша [OK] > клавиша [▲] [▼] > [Ящик опроса] > клавиша [OK]

2 Настройте функцию.

Клавиша [▲] [▼] > [Настр. перезап.] > клавиша [OK] > [Разрешено] или [Запрещено] > [OK]

Использование передачи с опросом

1 Нажмите клавишу [Ящик документов/USB].

2 Положите оригиналы.

3 Откройте экран.

Клавиша [▲] [▼] > [Ящик опроса] > клавиша [OK] > [Сохранить файл] > клавиша [OK]

4 При необходимости выберите тип оригиналов, плотность сканирования и т. п.

- 1 Нажмите клавишу [Меню функций].
- 2 Можно настроить следующие функции. После завершения настройки нажмите клавишу [OK].

Функция	Описание
Формат оригинала	Выбор формата оригиналов, подлежащих сканированию.
Оригинал изобр.	Выбор типа изображения для оригинала.
Разрешение скан.	Задайте разрешение сканирования оригиналов.
Ориентация ориг.	Выбор ориентации верхнего края оригинального документа для обеспечения правильного направления сканирования.
Непрерывное скан	Сканирование большого числа оригиналов по отдельности с последующим выпуском одним заданием.
Ввод имени файла	Позволяет переименовать файлы, созданные в результате сканирования оригиналов.
Уведомление о завершении задания	Отправка уведомления по электронной почте после завершения передачи.
Плотн.	Регулирование плотности.
Проп. пуст.стр.	Если в отсканированном документе имеются пустые страницы, при использовании этой функции они пропускаются, а остальные выводятся на печать.

По поводу каждой функции см.:

- ➔ [Отправка факсов \(стр. 3-1\)](#)
Руководство по эксплуатации аппарата

5 Начните сохранение.

Нажмите клавишу [Старт]. Оригиналы сканируются и сохраняются в ящике опроса.

Отмена передачи с опросом

Чтобы отменить передачу с опросом, удалите оригинал, подлежащий передаче с опросом, который сохранен в ящике опроса. Для получения информации о процедуре удаления сохраненного оригинала см.:

➔ [Удаление оригиналов из ящика опроса \(стр. 5-22\)](#)

Прием с опросом

Данная функция автоматически запускает передачу оригиналов, сохраненных на передающем аппарате, при наборе его номера принимающим аппаратом.

ПРИМЕЧАНИЕ

Если указан адресат, для которого зарегистрирована шифрованная связь, она будет отключена для приема с опросом.

Для использования приема с опросом необходимо в первую очередь убедиться, что передающий аппарат настроен на передачу с опросом.

При одновременном использовании дополнительных адресов возможны режимы связи, описанные ниже.

Прием информационного табло с дополнительным адресом

Если аппарат получателя имеет функцию информационного табло с дополнительным адресом, можно использовать дополнительные адреса для обмена данными с этим аппаратом, даже если он изготовлен сторонним производителем. (Для данного аппарата дополнительный адрес (субадрес) включает собственно дополнительный адрес и пароль субадреса.)

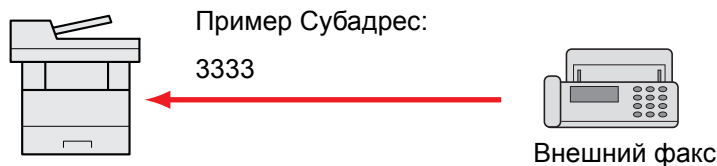

ВАЖНО

Аппарат получателя должен также иметь функцию информационного табло с дополнительным адресом. Некоторые факсимильные аппараты не могут сохранять оригиналы, а другие не поддерживают передачу с опросом. Заблаговременно проверьте наличие необходимых функций у передающего и принимающего аппаратов.

Узнайте у получателя дополнительный адрес и пароль, зарегистрированные на его аппарате.

ПРИМЕЧАНИЕ

Для получения дополнительной информации о дополнительных адресах см.:

➔ [Связь с использованием дополнительного адреса \("Субадрес"\) \(стр. 5-8\)](#)

Для получения информации о процедуре приема файлов с помощью информационного табло с дополнительным адресом см.:

➔ [Использование приема с опросом с дополнительными адресами \(стр. 5-20\)](#)

Использование приема с опросом



ПРИМЕЧАНИЕ

Если другой абонент использует дополнительные адреса, см. раздел "Использование приема с опросом с дополнительными адресами" ниже.

1 Нажмите клавишу [ФАКС].

2 Включите прием с опросом.

Клавиша [Меню функций] > клавиша [▲] [▼] > [Пр ф. с опросом] > клавиша [ОК] > клавиша [▲] [▼] > [Вкл.] > клавиша [ОК]

3 Задайте адресата.

➔ [Способы ввода адресатов \(стр. 3-7\)](#)

4 Нажмите клавишу [Старт].

Начнутся операции приема.



ПРИМЕЧАНИЕ

Если выбрано [Вкл.] в [Пров. до перед.], экран подтверждения адресата отображается при нажатии клавиши [Старт].

➔ [Экран подтверждения адресатов \(стр. 7-11\)](#)

Использование приема с опросом с дополнительными адресами

Для приема с опросом введите дополнительный адрес (на данном аппарате — дополнительный адрес и пароль дополнительного адреса), заданный на передающем аппарате. Этот режим связи возможен и при использовании другим абонентом аппарата стороннего производителя, при условии что он оснащен функцией связи с использованием дополнительного адреса такого же типа.



ВАЖНО

Заблаговременно проверьте дополнительный адрес, заданный отправителем.

1 Нажмите клавишу [ФАКС].

2 Включите прием с опросом.

По поводу включения приема с опросом см.:

➔ [Прием с опросом \(стр. 5-19\)](#)

3 Выберите адресата и введите дополнительный адрес.

По поводу порядка настройки дополнительного адреса см.:

➔ [Передача с использованием дополнительного адреса \(стр. 5-16\)](#)

По поводу процедуры выбора адресата см.:

➔ [Способы ввода адресатов \(стр. 3-7\)](#)

**ПРИМЕЧАНИЕ**

Можно выбирать адресатов с помощью комбинации ввода с цифровой клавиатуры, выбора клавишей набора одним нажатием и выбора из адресной книги, содержащей зарегистрированные дополнительные адреса.

4 Нажмите клавишу [Старт].

Начнутся операции приема.

**ПРИМЕЧАНИЕ**

Если выбрано [Вкл.] в [Пров. до перед.], экран подтверждения адресата отображается при нажатии клавиши [Старт].

➔ [Экран подтверждения адресатов \(стр. 7-11\)](#)

Печать из ящика опроса

1 Откройте экран.

Клавиша [Ящик документов/USB] > клавиша [▲] [▼] > [Ящик опроса] > клавиша [ОК]

2 Выберите оригинал.

- 1 Выберите документ, который нужно напечатать.
- 2 Нажмите [Выбрать].
Справа от выбранного файла появится галочка. Чтобы отменить выбор, выберите отмеченный файл и снова нажмите [Выбрать].
- 3 Нажмите клавишу [ОК].

3 Выполните печать.

- 1 [Печать] > клавиша [ОК]
- 2 Используйте цифровую клавиатуру для изменения количества страниц, которые будут распечатаны. Для изменения настроек печати нажмите клавишу [Меню функций], затем измените настройки и нажмите клавишу [ОК].

Параметр	Описание
Ввод имени файла	Добавление имени файла.
Уведомление о завершении задания	Отправка уведомления о завершении задания по электронной почте.
Замещение приоритета	Приостановка текущего задания и присвоение наивысшего приоритета новому заданию.

По поводу каждой функции см.:

➔ [Руководство по эксплуатации аппарата](#)

3 Нажмите клавишу [Старт].

Начнется печать.

Проверка сведений

1 Откройте экран.

Клавиша [Ящик документов/USB] > клавиша [▲] [▼] > [Ящик опроса] > клавиша [ОК]

2 Выберите оригинал.

1 Выберите документ, который нужно проверить.

2 Клавиша [Меню] > клавиша [▲] [▼] > [Сведения/правка] > клавиша [ОК].

Будут показаны сведения о выбранном документе.

Удаление оригиналов из ящика опроса



ПРИМЕЧАНИЕ

Если для параметра [Удал. пер. файла] установлено [Вкл.], оригиналы будут автоматически удалены после завершения передачи с опросом.

➔ [Удаление оригиналов после передачи с опросом \(стр. 5-17\)](#)

1 Откройте экран.

Клавиша [Ящик документов/USB] > клавиша [▲] [▼] > [Ящик опроса] > клавиша [ОК]

2 Выбор оригиналов.

1 Выберите документ, который нужно удалить.

2 Нажмите [Выбрать].

Справа от выбранного файла появится галочка. Чтобы отменить выбор, выберите отмеченный файл и снова нажмите [Выбрать].

3 Нажмите клавишу [ОК].

3 Удаление

[Удалить] > клавиша [ОК] > [Да]

Шифрование

Этот метод позволяет осуществлять передачу оригиналов, зашифрованных передающей системой. Такой подход предотвращает доступ третьих лиц к фактическому содержанию оригиналов даже при попытке просмотра ими оригиналов с помощью каких-либо средств в процессе передачи данных. После приема оригиналов принимающая система восстанавливает их исходный вид (дешифрует) и выполняет печать. Это чрезвычайно эффективный метод связи, позволяющий передавать конфиденциальные документы, которые не должны быть открыты третьими лицами.



ВАЖНО

Для использования шифрованной связи необходимо, чтобы другой абонент имел в распоряжении факсимильный аппарат системы нашего производства, оснащенный такими же функциями шифрования.

При шифрованной связи для шифрования и расшифрования оригиналов необходимо, чтобы передающая и принимающая системы использовали одинаковый 16-значный ключ шифрования. Если передающая и принимающая системы используют различные ключи шифрования, выполнить шифрование будет невозможно. Таким образом, передающая и принимающая системы должны иметь одинаковый ключ шифрования и зарегистрированный заранее двухзначный номер ключа.

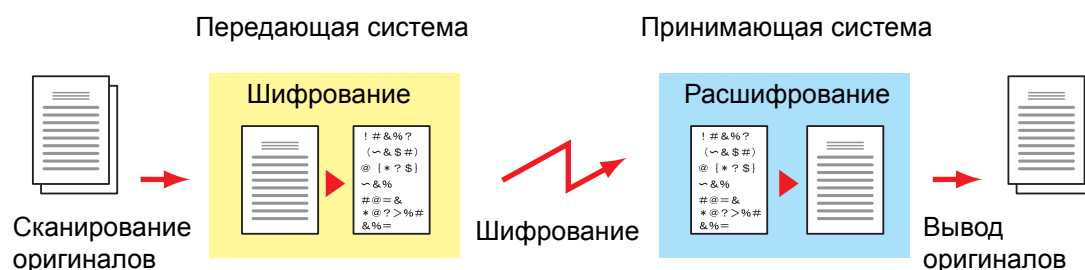

Описание настроек на передающей и принимающей системах

Настройки	Передающая система	Принимающая система	Страница для справки
№ ключа шифрования	(A) 2 знака	(B) 2 знака	5-24
Ключ шифрования	(C) 16 знаков	(C) 16 знаков	5-24
Номер ключа шифрования адресной книги (или при прямом наборе номера)	(A) 2 знака	—	5-25
Номер ящика шифрования принимающей системы*	(D) 4 знака	—	5-25
Номер ящика шифрования*	—	(D) 4 знака	—
Номер ключа в настройке приема	—	(B) 2 знака	5-27

* Во время приема оригиналов аппаратом номер ящика шифрования не используется.



ПРИМЕЧАНИЕ

Задавайте одинаковые символы для номеров, обозначенных одинаковыми буквами в скобках.

Например, для ключа шифрования (C) необходимо использовать одинаковые символы на передающей и принимающей системах.

Регистрация ключа шифрования

Ключ шифрования требуется при регистрации адресной книги, используемой для шифрованной связи (другой абонент непосредственно вводится с цифровой клавиатуры) в передающей системе и при настройке шифрования в принимающей системе.

Для создания 16-значного ключа шифрования используются цифры от 0 до 9 и/или латинские буквы от А до F, расположенные в произвольном порядке. Созданный ключ шифрования зарегистрирован с 2-значным номером ключа (от 01 до 20).



ПРИМЕЧАНИЕ

Можно зарегистрировать не более 20 ключей шифрования.

1 Откройте экран.

Клавиша [Системное меню/Счетчик] > клавиша [▲] [▼] > [ФАКС] > клавиша [ОК] > клавиша [▲] [▼]
[Общ. пар. пер/пр] > клавиша [ОК] > [Ключ шифрования] > клавиша [ОК]

2 Настройте функцию.

- 1 Выберите ключ шифрования, который еще не зарегистрирован.
- 2 Нажмите клавишу [ОК].
- 3 Введите 16-значный ключ шифрования с помощью цифровой клавиатуры.



ПРИМЕЧАНИЕ

Для регистрации ключа шифрования используйте цифры (от 0 до 9) и латинские буквы (от А до F).

- 4 Нажмите клавишу [ОК].
- 5 Для регистрации ключей шифрования повторите шаги с 2-1 по 2-4.

Изменение зарегистрированного содержимого ключа шифрования

1 Откройте экран.

Клавиша [Системное меню/Счетчик] > клавиша [▲] [▼] > [ФАКС] > клавиша [ОК] > клавиша [▲] [▼]
[Общ. пар. пер/пр] > клавиша [ОК] > [Ключ шифрования] > клавиша [ОК]

2 Изменение.

- 1 Выберите ключ шифрования, который нужно изменить.
- 2 Нажмите клавишу [ОК].
- 3 Введите новый ключ шифрования с помощью цифровой клавиатуры.
- 4 Клавиша [ОК] > [Да]

Удаление зарегистрированного содержимого ключа шифрования

1 Откройте экран.

Клавиша [Системное меню/Счетчик] > клавиша [▲] [▼] > [ФАКС] > клавиша [ОК] > клавиша [▲] [▼]
[Общ. пар. пер/пр] > клавиша [ОК] > [Ключ шифрования] > клавиша [ОК]

2 Удаление.

- 1 Выберите ключ шифрования, который нужно удалить.
- 2 [Меню] > клавиша [▲] [▼] > [Удалить] > клавиша [ОК] > [Да]

Использование шифрованной передачи

При отправке оригиналов путем шифрованной передачи используйте адресную книгу, зарегистрированную для шифрования или задайте шифрованную передачу при наборе номера непосредственно с цифровой клавиатуры.



ПРИМЕЧАНИЕ

Шифрованную передачу также можно использовать при широковещательной передаче. С помощью шифрованной связи нельзя выполнять передачу с использованием дополнительного адреса.

1 Заблаговременно зарегистрируйте ключ шифрования.

Зарегистрируйте ключ шифрования, на котором вы с получателем остановились.

По поводу процедуры регистрации ключа шифрования см.:

➔ [Регистрация ключа шифрования \(стр. 5-24\)](#)

2 Нажмите клавишу [ФАКС].

3 Положите оригиналы.

4 Задайте адресата.

С помощью цифровой клавиатуры введите номер факса принимающего аппарата.



ПРИМЕЧАНИЕ

Если установлена шифрованная передача адресату из адресной книги или клавиш набора одним нажатием, можно использовать данного адресата.

5 Включите функцию шифрованной передачи.

1 [Сведения] > [Пер. с шифров.] > [Изменить] > клавиша [▲] [▼] > [Вкл.] > клавиша [ОК]

2 Выберите номер ключа шифрования, использованный для регистрации ключа, о котором вы с получателем договорились.

По поводу процедуры регистрации ключа шифрования см.:

➔ [Регистрация ключа шифрования \(стр. 5-24\)](#)

3 Нажмите клавишу [ОК].

4 Выберите, использовать ли ящик шифрования.

Чтобы использовать ящик шифрования

Выберите [**Вкл.**] > клавиша [**ОК**]. Выберите ящик шифрования, используя нижеописанную процедуру.

Чтобы не использовать ящик шифрования

Выберите [**Откл.**] > клавиша [**ОК**]. Перейдите к шагу 7.

6 Выберите ящик шифрования.

Если нужно выбрать ящик шифрования, задайте его.

1 Введите номер ящика (от 0000 до 9999) с цифровой клавиатуры.

2 Нажмите клавишу [**ОК**].

7 Завершите настройки шифрованной передачи.

Нажмите клавишу [**ОК**].

8 Начало отправки.

Нажмите клавишу [**Старт**].

Начнется передача.



ПРИМЕЧАНИЕ

Если выбрано [**Вкл.**] в [**Пров. до перед.**], экран подтверждения адресата отображается при нажатии клавиши [**Старт**].

➔ [Экран подтверждения адресатов \(стр. 7-11\)](#)

Настройка шифрованного приема

Для проведения шифрованной связи при работе с принимающей системой выполните описанные ниже действия.

1 Заблаговременно зарегистрируйте ключ шифрования.

Зарегистрируйте ключ шифрования, на котором вы с отправителем остановились.

По поводу процедуры регистрации ключа шифрования см.:

➔ [Регистрация ключа шифрования \(стр. 5-24\)](#)

2 Откройте экран.

Клавиша [Системное меню/Счетчик] > клавиша [▲] [▼] > [ФАКС] > клавиша [ОК] > клавиша [▲] [▼] > [Прием] > клавиша [ОК] > клавиша [▲] [▼] > [Шифров. - прием] > клавиша [ОК]

3 Включите шифрованный прием.

1 [Вкл.] > клавиша [ОК]

2 Выберите номер ключа шифрования, использованный для регистрации ключа, о котором вы с отправителем договорились.

3 Нажмите клавишу [ОК].

Аппарат принимает шифрованные оригиналы от отправителя с заданным ключом шифрования.

Использование подключенного к аппарату телефона

К данному аппарату можно подключить телефон (продается отдельно), что позволит использовать различные функции.

Автоматическое переключение режимов приема факс/телефон

Эта функция удобна при одновременном использовании телефона и факса на одной телефонной линии. При отправке факсимильных сообщений аппарат принимает их в автоматическом режиме. В случае входящего вызова с телефона на аппарате раздается сигнал вызова, указывая пользователю на необходимость снять трубку.

 **ВАЖНО**

Для использования функции автоматического переключения режимов приема факс/телефон необходимо подключить к аппарату телефонный аппарат (имеющийся в продаже).

После выполнения телефонным аппаратом указанного количества звонков другой абонент несет расходы на телефонную связь, даже если принимающая система не ответила на вызов.

Порядок приема

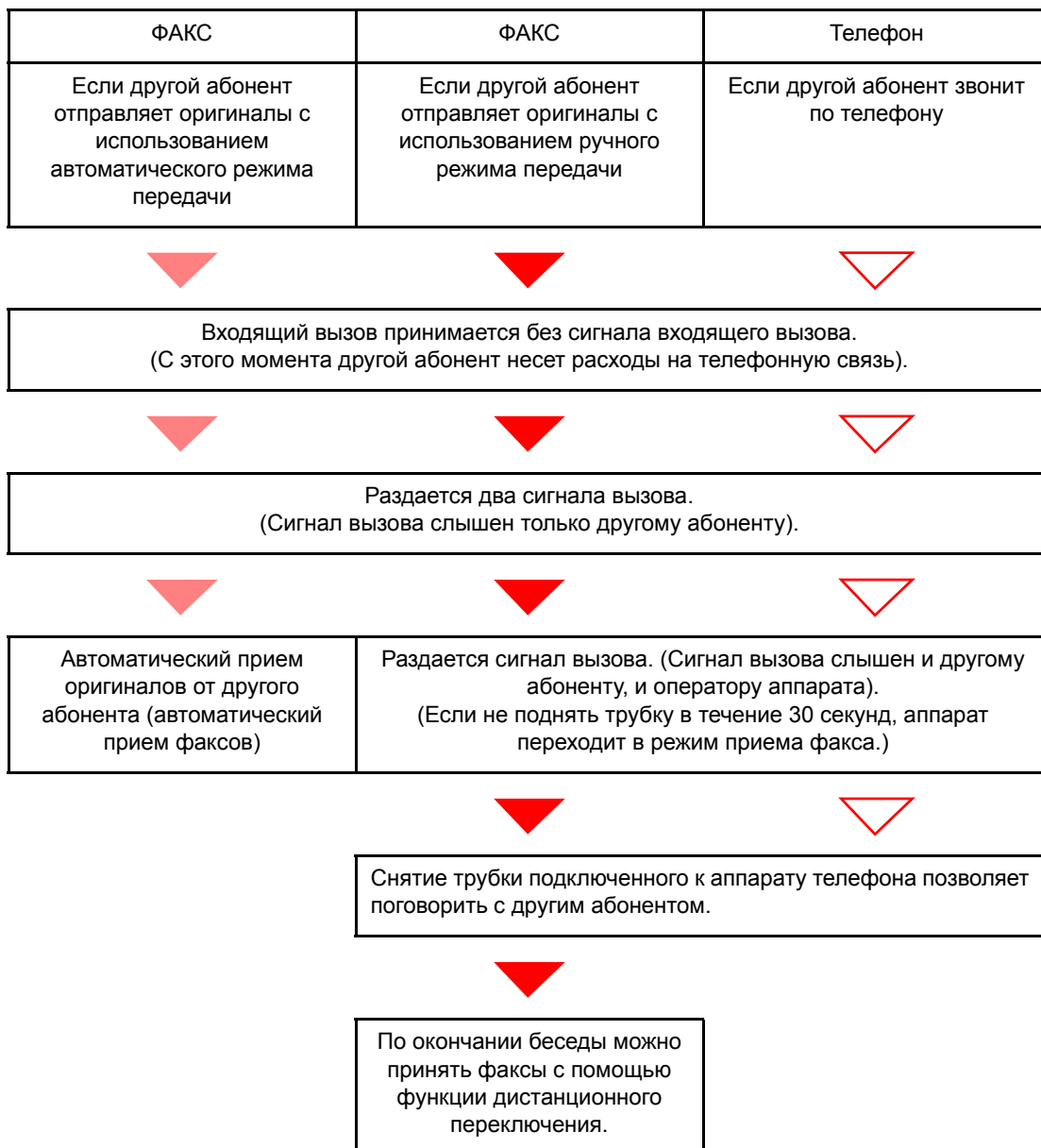



ПРИМЕЧАНИЕ

В конце беседы можно также принять факсы с помощью функции дистанционного переключения.

➔ [Функция удаленного переключения \(стр. 5-34\)](#)

Подготовка:

выберите [Авто (ФАКС/ТЕЛ.)].

➔ [Настройка приема \(стр. 8-8\)](#)

1 Поступает входящий телефонный вызов.



На подключенном телефонном аппарате раздается сигнал вызова.



ПРИМЕЧАНИЕ

Количество звонков телефона можно изменить.

➔ [Звонки\(факс/тел\) \(стр. 8-8\)](#)

2 Ответьте на вызов.

Если вызов поступает с телефона

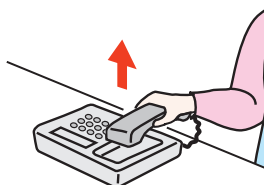

- 1 На аппарате раздается сигнал вызова, указывая на необходимость снять трубку. Снимите трубку телефона в течение 30 секунд.



ПРИМЕЧАНИЕ

Если не снять трубку телефона в течение 30 секунд, аппарат переходит в режим приема факса.

- 2 Поговорите с другим абонентом.



ПРИМЕЧАНИЕ

В конце беседы можно также принять факсы с помощью функции дистанционного переключения.

➔ [Функция удаленного переключения \(стр. 5-34\)](#)

Если вызов поступает с факса

Аппарат начнет прием оригиналов факсимильного сообщения.

Автоматическое переключение режимов приема факс/автоответчик

Эта функция удобна при одновременном использовании автоответчика и факсимильного аппарата. При отправке факсимильных сообщений аппарат принимает их автоматически, а если поступает вызов с телефона, срабатывает подключенный к аппарату автоответчик. Таким образом, другой абонент может оставить сообщение, если пользователя нет на месте.

✓ ВАЖНО

При применении функции автоматического переключения режимов приема факс/автоответчик следует помнить о том, что если тишина длится не менее 30 секунд до истечения одной минуты после получения аппаратом вызова от вызывающего абонента, включается функция аппарата по обнаружению тишины, и аппарат переключается на прием факсов.

📞 ПРИМЕЧАНИЕ

Для использования функции автоматического переключения режимов приема факс/автоответчик необходимо подключить к аппарату телефонный аппарат (имеющийся в продаже), оснащенный автоответчиком.

Для получения подробной информации, например, о порядке ответа на сообщения, см. руководство по эксплуатации соответствующего автоответчика.

Необходимо установить число звонков аппарата, так чтобы оно было больше, чем число звонков автоответчика.

➔ [Звонки\(TAD\) \(стр. 8-8\)](#)

Порядок приема

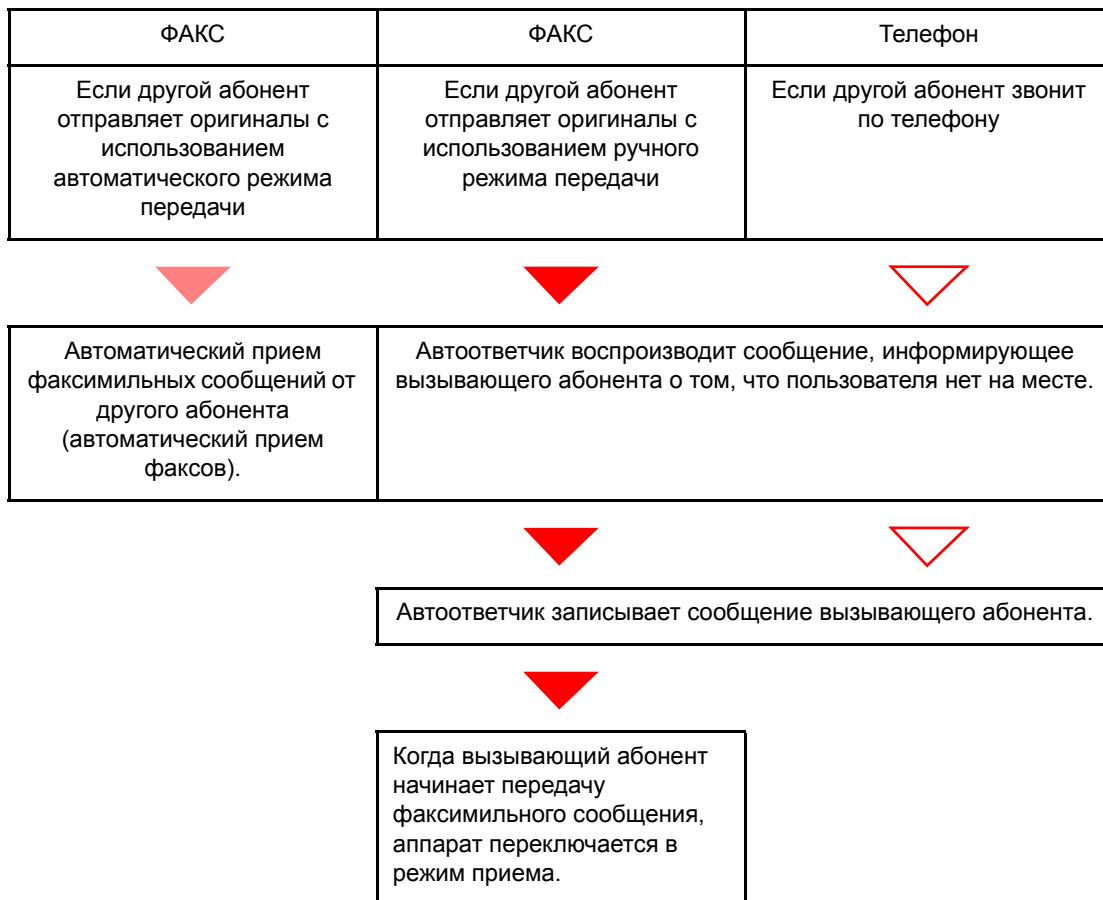

Подготовка:

Выберите [Авто(TAD)].

➔ [Настройка приема \(стр. 8-8\)](#)

1 Поступает входящий телефонный вызов.



Сигнал вызова телефона раздается заданное количество раз.



ПРИМЕЧАНИЕ

Если снять трубку, пока телефонный аппарат звонит, факсимильный аппарат переходит в состояние ручного приема.

➔ [Ручной прием \(стр. 5-33\)](#)

2 Автоответчик отвечает на входящий вызов.

Если вызов поступает с телефона, а пользователя нет на месте

Автоответчик воспроизводит приветственное сообщение и начинает запись сообщения другого абонента.



ПРИМЕЧАНИЕ

Если во время записи тишина длится не менее 30 секунд, аппарат переключается в режим приема факсов.

Если вызов поступает с факса

Аппарат начнет прием оригиналов факсимильного сообщения.

Ручная отправка

Если необходимо поговорить с оператором принимающей системы или если принимающей системе необходимо переключиться в режим факса, используйте данный метод для отправки факсов.

- 1 Положите оригиналы.**
- 2 Наберите номер адресата.**

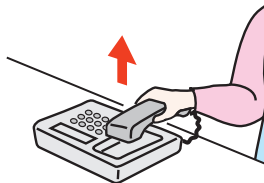

Поднимите трубку и наберите номер принимающей системы.

- 3 Проверьте наличие телефонного соединения с принимающим факсимильным аппаратом.**

Если адресатом является аппарат факсимильной связи, будет слышен протяжный высокий звуковой сигнал. Если абонент ответил на вызов, с ним можно поговорить.

- 4 Клавиша [ФАКС] > клавиша [Подсоединено]**

- 5 Нажмите клавишу [Старт].**

Начнется передача.

- 6 Положите трубку.**

После начала отправки положите трубку на место.

Ручной прием

Прием возможен после подтверждения соединения телефонной линии с передающей стороной.



ПРИМЕЧАНИЕ

Автоматический прием факсов заранее настроен на режим приема данного аппарата. Для ручного приема факсимильных сообщений необходимо выбрать ручной режим приема факсов. По поводу перехода в ручной режим см.:

➔ [Настройка приема \(стр. 8-8\)](#)

1 Поступает входящий телефонный вызов.

Подключенный к аппарату телефонный аппарат звонит при наличии входящего вызова.

2 Снимите трубку.

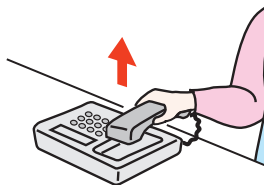

Снимите трубку телефона.

3 Проверьте наличие телефонного соединения с передающим факсимильным аппаратом.

Если адресатом является аппарат факсимильной связи, будут слышны негромкие звуковые сигналы. Если абонент ответил на вызов, с ним можно поговорить.

4 Клавиша [ФАКС] > клавиша [Подсоединено] > [Прием вручную]

Начинается прием сообщения.



ПРИМЕЧАНИЕ

При использовании телефонного аппарата, способного передавать тональные сигналы, его можно использовать для приема оригиналов с помощью функции удаленного переключения.

➔ [Удал.прогр.набор \(стр. 8-9\)](#)

5 Положите трубку.

После начала приема положите трубку на место.

Функция удаленного переключения

Прием факса можно начать с помощью действий, выполняемых с подключенного телефонного аппарата. Данная функция полезна, когда этот факсимильный аппарат и обычный телефонный аппарат используются совместно, однако расположены на удалении друг от друга.



ПРИМЕЧАНИЕ

Для использования функции удаленного переключения необходимо подключить к аппарату телефонный аппарат (имеющийся в продаже), способный передавать тональные сигналы. Однако даже при наличии такой возможности успешное использование этой функции зависит от типа телефонного аппарата. Для получения дальнейшей информации обратитесь к представителю нашей компании или в магазин, в котором был приобретен данный аппарат.

Номер для удаленного переключения установлен на 55 заводом-изготовителем.

Пользователь может изменить номер для удаленного переключения.

➔ [Удал.прогр.набор \(стр. 8-9\)](#)

Использование номера для удаленного переключения

Чтобы начать прием факсов, управляя с подключенного телефонного аппарата, выполните следующие действия.

1 На подключенном телефонном аппарате раздается сигнал вызова.

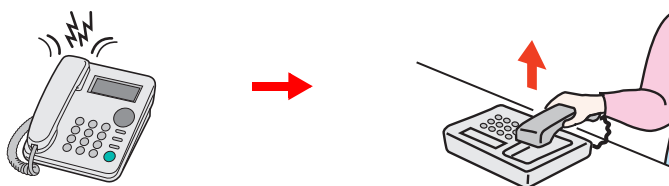

Снимите трубку телефона.



ПРИМЕЧАНИЕ

Количество звонков телефона можно изменить.

➔ [Звонки\(Обычный\) \(стр. 8-8\)](#)

2 Введите номер для удаленного переключения (2 цифры).

Если в трубке слышен сигнал факса, введите номер для удаленного переключения из двух цифр с помощью кнопок вызова на телефонном аппарате. Телефонное соединение переключается на аппарат, после чего начинается прием.

6 Отправка факсов с ПК

В этой главе рассматриваются следующие темы.

Последовательность отправки сетевого факса	6—2
Последовательность приема сетевого факса	6—2
Настройка	6—3
Установка драйвера факса	6—4
Удаление драйвера факса	6—7
Базовая передача	6—8
Выполнение настроек драйвера по умолчанию	6—11
Диалоговое окно "Настройки по умолчанию"	6—12
Изменение настроек передачи	6—16
Использование титульных страниц	6—21
Регистрация титульной страницы (Настройки по умолчанию)	6—27
Управление передачей	6—33

Функция сетевого факса позволяет использовать ПК, подключенный к аппарату по сети, для отправки и приема факсов. Ее основными функциональными возможностями являются следующие.

- Подготовленный на ПК документ можно отправить и принять по факсу, не выводя его на печать.
- Для указания требуемого адресата можно использовать адресную книгу (сохраненную в памяти аппарата или на ПК).
- Возможность добавления обложки.
- Передача и печать могут выполняться одновременно.
- Отправка отчета о результатах передачи на электронную почту.
- Доступна передача с использованием дополнительного адреса.
- Процедура отправки по факсу так же проста, как и процедура вывода на печать.

Последовательность отправки сетевого факса

Отправка сетевого факса выполняется в следующей последовательности.

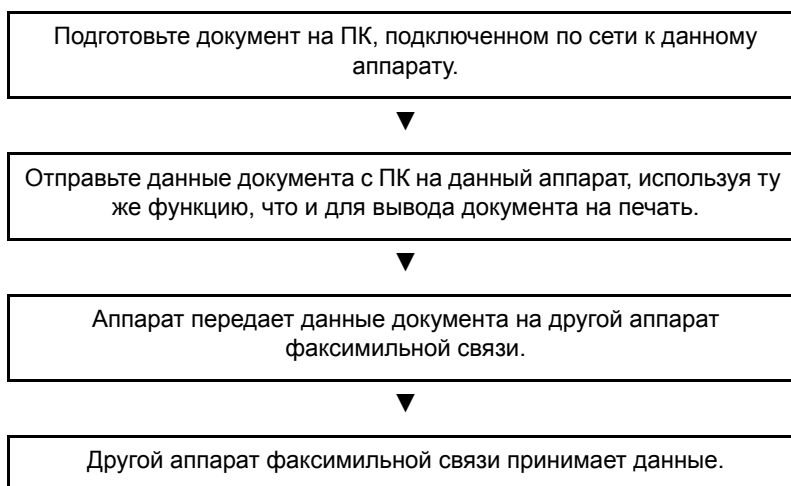

Последовательность приема сетевого факса

Прием сетевого факса выполняется в следующей последовательности.

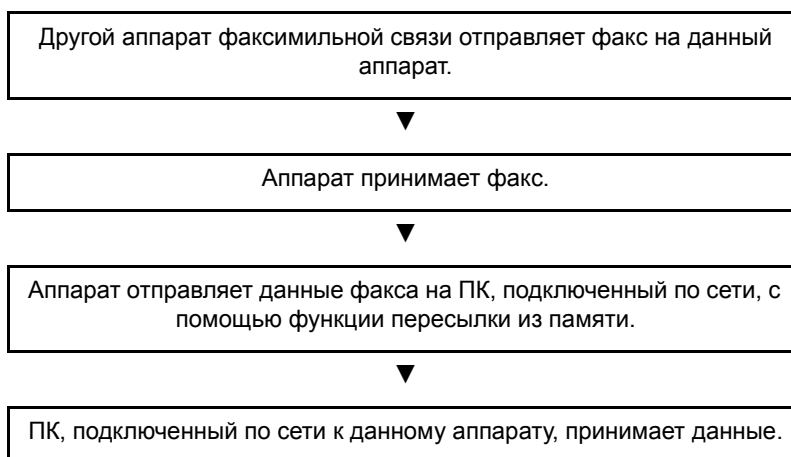

ПРИМЕЧАНИЕ

Функция пересылки из памяти позволяет осуществлять не только прием с помощью ПК, подключенного по сети, но также и пересылку принятого факса на электронную почту или на другой аппарат факсимильной связи.

Настройка

Перед началом использования сетевого факса необходимо выполнить следующие подготовительные действия.

Подключение к ПК

Подключите аппарат и ПК к сети с помощью сетевого кабеля.

➔ *Руководство по эксплуатации* аппарата

Регистрация адресатов в адресной книге

Сохраните часто используемых адресатов в адресной книге. Вы также можете выбирать адресатов из адресной книги с помощью драйвера факса.



ПРИМЕЧАНИЕ

Можно пересылать принятый факс на ПК или на электронную почту в виде вложения.

➔ [Настройки пересылки \(стр. 5-2\)](#)

Установка драйвера факса

Ниже приведен пример процедуры установки программного обеспечения в Windows 8.1 в режиме [Пользовательская установка].

1 Вставьте диск Product Library.

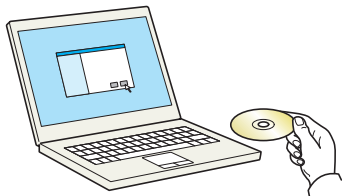

ПРИМЕЧАНИЕ

Для установки на компьютере под управлением ОС Windows у пользователя должны быть полномочия администратора.

Если откроется диалоговое окно "Мастер нового оборудования", нажмите [Отмена].

Если откроется экран автозапуска, нажмите [Запуск Setup.exe].

Если появится окно управления учетными записями, нажмите [Да] ([Разрешить]).

2 Откройте экран.

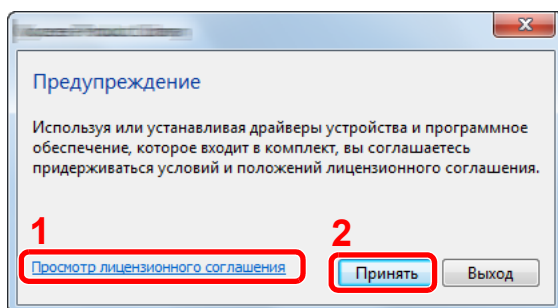

1 Щелкните [Просмотр лицензионного соглашения] и прочтите лицензионное соглашение.

2 Щелкните [Принять].

3 Выберите [Пользовательская установка].

4 Установите программное обеспечение.

1 Выберите устройство для установки.

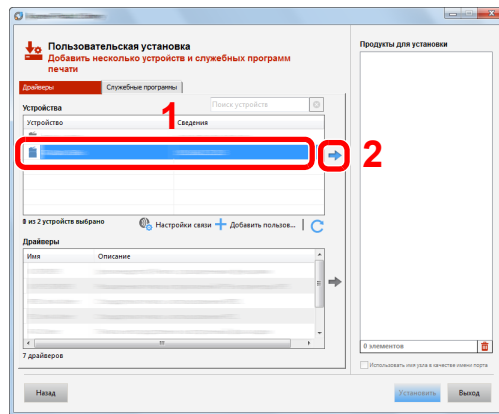

ПРИМЕЧАНИЕ

- Невозможно обнаружить выключенный аппарат. Если компьютеру не удастся обнаружить аппарат, убедитесь, что он включен и подключен к компьютеру через сеть, а затем щелкните **C** (Перезагрузить).
- В случае отсутствия желаемого устройства нажмите **[Добавить пользовательское устройство]**, чтобы напрямую выбрать устройство.

2 Выберите [Драйвер ФАКСА].

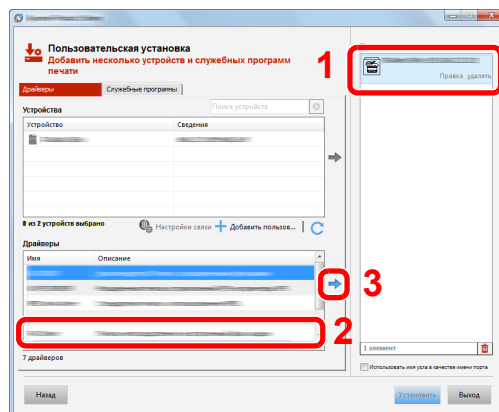

3 Нажмите [Установить].

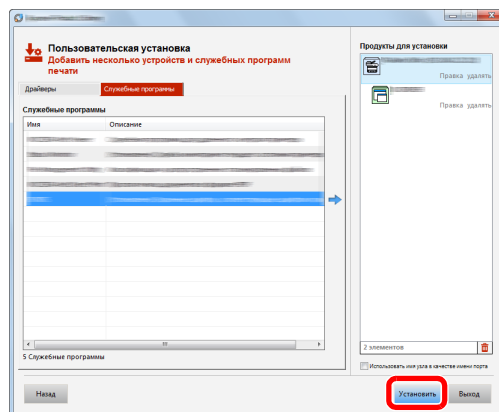

5 Завершение установки.

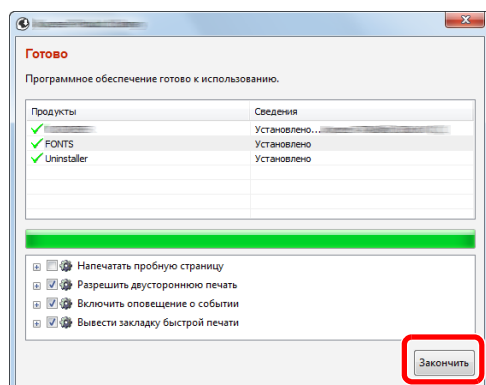

Если появится сообщение о необходимости перезапуска системы, перезапустите компьютер, следуя указаниям на экране. Данное действие завершает процедуру установки драйвера факса.

Удаление драйвера факса

ПРИМЕЧАНИЕ

Удаление драйвера в Windows должен выполнять пользователь, вошедший с полномочиями администратора.

1 Откройте экран.

Нажмите чудо-кнопку **[Поиск]** и введите в поле поиска "Удалить Kyocera Product Library". В списке результатов поиска выберите **[Удалить Kyocera Product Library]**.

ПРИМЕЧАНИЕ

В Windows 7 нажмите кнопку **[Пуск]**, а затем выберите **[Все программы]**, **[Kyocera]** и **[Удалить Kyocera Product Library]** для отображения мастера удаления.

2 Удаление программного обеспечения.

Отметьте флажком программное обеспечение, подлежащее удалению, и нажмите кнопку **[Удалить]**.

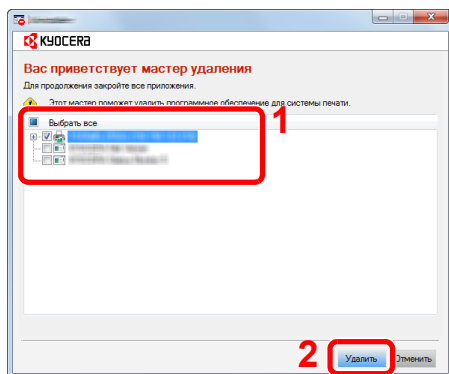

3 Завершение удаления.

Если появится сообщение о необходимости перезапуска системы, перезапустите компьютер, следуя указаниям на экране. Данное действие завершает процедуру удаления программного обеспечения.

ПРИМЕЧАНИЕ

Программное обеспечение также можно удалить с помощью Product Library.

На экране Product Library выберите "Удалить" и следуйте указаниям по удалению программного обеспечения, приведенным на экране.

Базовая передача

В настоящем разделе описана основная процедура отправки факсов с помощью функции сетевого факса. В качестве примера отправляется документ Adobe Acrobat.

1 Создайте документ для отправки.

- 1 Для создания документа, который потребуется отправить по факсу, используйте соответствующее приложение, установленное на компьютере.
- 2 Задайте размер и ориентацию оригинала.
- 3 В меню "Файл" выберите пункт [Печать]. В используемом приложении отобразится диалоговое окно печати.

2 Выберите настройки в диалоговом окне печати.

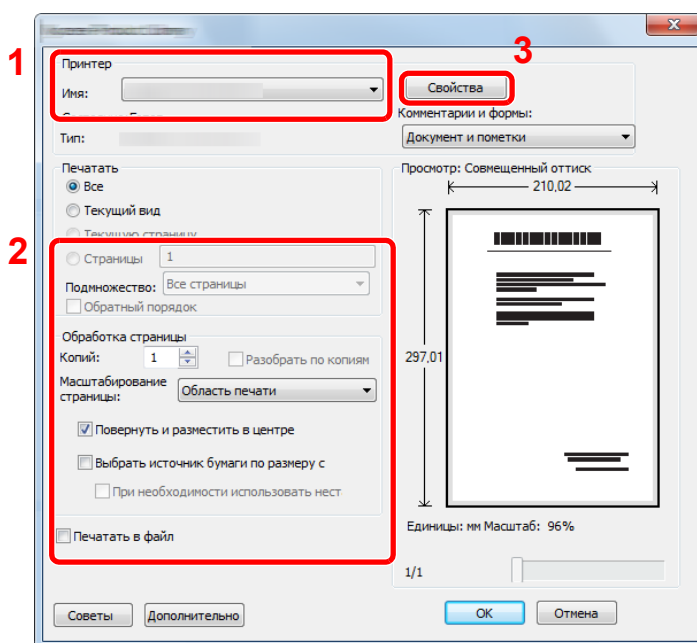

- 1 В списке имен принтеров выберите наименование изделия, относящееся к аппарату (XXX XXX NW-FAX).
- 2 Задайте диапазон печати и прочие настройки.



ПРИМЕЧАНИЕ

Удостоверьтесь в том, что количество копий равно 1. Следующий экран показан в качестве примера. Фактический экран зависит от используемого приложения.

- 3 Чтобы открыть диалоговое окно Свойства, нажмите кнопку [Свойства].

3 Выберите настройки на вкладке "Настройки факса".

- 1 На вкладке "Настройки факса" выберите такие настройки факса, как размер оригинала, и нажмите [ОК].

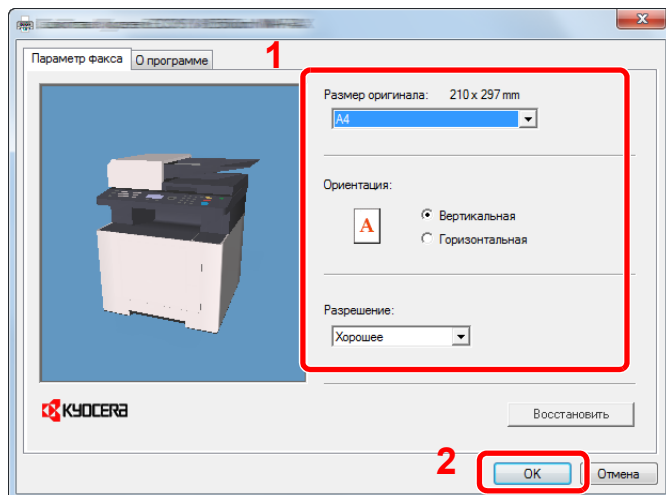

Для получения подробной информации о настройках, доступных на данной вкладке, см.:

➔ [Выполнение настроек драйвера по умолчанию \(стр. 6-11\)](#)

- 2 Будет выполнен возврат в диалоговое окно "Печать приложения". Нажмите [ОК]. Отображается диалоговое окно Настройки передачи.

4 Выберите настройки в диалоговом окне настроек передачи.

В диалоговом окне настроек передачи можно задать такие настройки, как время передачи или дополнительный адрес.

Для получения подробной информации о настройках см.:

➔ [Изменение настроек передачи \(стр. 6-16\)](#)

5 Укажите титульную страницу.

Для добавления титульной страницы выберите настройки на вкладке [Титульная страница].

Для получения подробной информации о настройках см.:

➔ [Использование титульных страниц \(стр. 6-21\)](#)

6 Укажите адресата.

- 1 С клавиатуры введите номер факса адресата на вкладке **[Параметры адреса]**.
Максимальное количество введенных знаков: 64 символа
Знаки, которые можно вводить: цифры от 0 до 9, #, *, -, пробел (пробел и дефис "-" НЕЛЬЗЯ вводить в качестве первого знака)
- 2 Нажмите **[Добавить в список назначений]**. Информация об адресате отобразится в списке назначений. Повторите эту операцию, чтобы отправить сообщение нескольким адресатам.
- 3 Для использования адресной книги нажмите **[Выбрать в адресной книге]** и выберите нужного адресата.

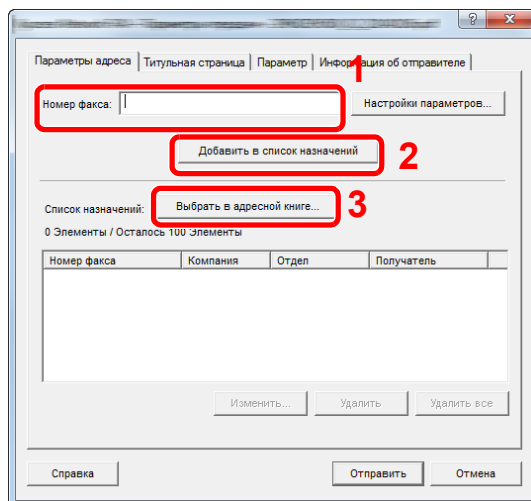

7 Нажмите **[Отправить]**. Начнется передача.

Выполнение настроек драйвера по умолчанию

На вкладке Настройки ФАКСА экрана настроек печати можно задать размер оригинала и другие параметры передачи.

1 Откройте экран.

- 1 Нажмите на рабочем столе чудо-кнопку [Параметры], выберите [Панель управления], а затем [Устройства и принтеры].

ПРИМЕЧАНИЕ

В Windows 7 нажмите кнопку [Пуск], а затем выберите [Устройства и принтеры].

В Windows 10 нажмите кнопку [Пуск] на панели [Панель управления], затем выберите [Оборудование и звук] и [Устройства и принтеры].

- 2 Правой кнопкой мыши выберите наименование изделия для используемого аппарата и выберите [Предпочтения печати] из раскрывающегося списка. Отображается экран "Предпочтения печати".

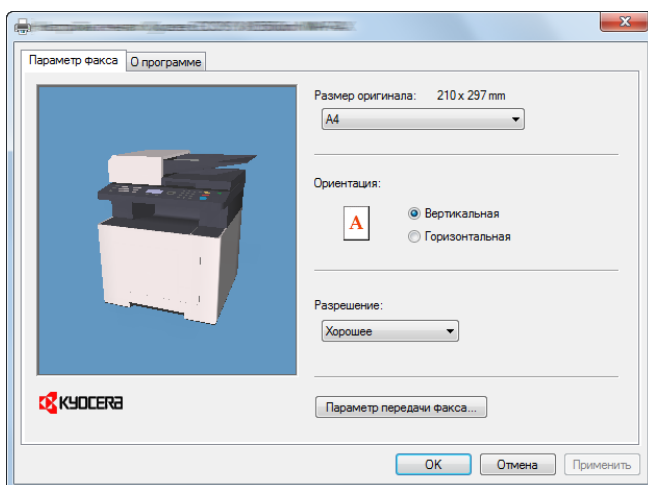

2 Выберите параметры.

Можно выбрать следующие параметры.

Параметр	Описание
Размер оригинала	Из раскрывающегося списка выберите размер страницы передаваемого документа. Доступные настройки: Letter, Legal, Statement, A4, A5, Folio, B5(JIS)
Ориентация	Выберите ориентацию документа (книжную или альбомную). Доступные настройки: Книжная, Альбомная
Разрешение	Выберите разрешение документов, подлежащих передаче, из раскрывающегося списка. Доступные настройки: Обычное, Высокое, Наивысшее
Параметр передачи факса	Щелкните [Параметр передачи факса], чтобы изменить параметры передачи факса, заданные по умолчанию. Откроется диалоговое окно "Настройки по умолчанию".

Диалоговое окно "Настройки по умолчанию"

Задав в данном диалоговом окне наиболее часто используемые настройки передачи, можно сократить время на изменение настроек при каждой передаче.

Для получения доступа к экрану Настройки по умолчанию выполните следующую процедуру.

1 Откройте экран.

- 1 Нажмите на рабочем столе чудо-кнопку **[Параметры]**, выберите **[Панель управления]**, а затем **[Устройства и принтеры]**.



ПРИМЕЧАНИЕ

В Windows 7 нажмите кнопку **[Пуск]**, а затем выберите **[Устройства и принтеры]**.

В Windows 10 нажмите кнопку **[Пуск]** на панели **[Панель управления]**, затем выберите **[Оборудование и звук]** и **[Устройства и принтеры]**.

- 2 Правой кнопкой мыши выберите наименование изделия для аппарата, используемого в качестве сетевого факса, и выберите **[Предпочтения печати]** из раскрывающегося списка. Нажмите кнопку **[Параметр передачи факса]** в окне **[Предпочтения печати]**.

2 Настройте параметры.

- (1) Вкладка "Параметры отправки"

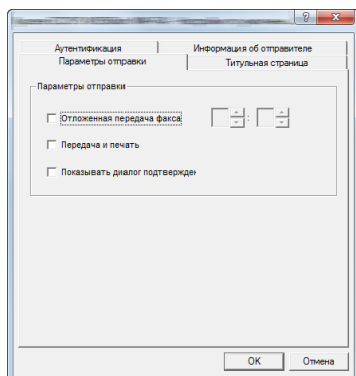

Параметр	Описание
Флажок Передача факса с задержкой	<p>Установите данный флажок, чтобы активировать поля значений времени справа от флажка, если необходимо задать время для передачи документов. Требуемую настройку времени можно ввести прямо с клавиатуры или нажатием стрелок ▲ и ▼.</p> <p>ВАЖНО Если время, отображаемое на экране сообщений данного факсимильного аппарата, не совпадает с текущим временем, сеансы связи с использованием таймера могут выполняться непредсказуемым образом. Чтобы не допустить такой ситуации, убедитесь, что отображаемое время совпадает с текущим.</p> <p>ПРИМЕЧАНИЕ Если задается значение времени суток, которое меньше значения времени, отображаемого на самом факсимильном аппарате, операция передачи будет выполнена в указанное время на следующий день. До выполнения этой настройки обязательно проверьте настройку времени на самом аппарате.</p> <p>Значение: 00:00—23:59</p>
Флажок Передача и печать	Установите данный флажок, чтобы печатать документы на факсимильном аппарате одновременно с отправкой их по факсу.
Флажок Отображать диалоговое окно подтверждения	Можно установить данный флажок, чтобы отображать экран подтверждения для проверки адресатов перед началом передачи.

(2) Вкладка "Титульная страница"

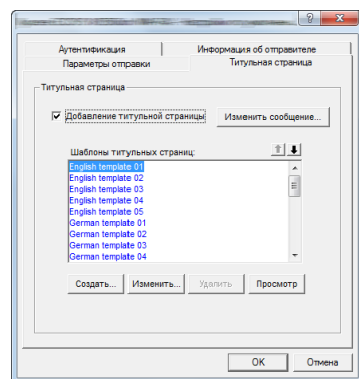

Параметр	Описание
Флажок Добавление титульной страницы	Установите флажок, чтобы добавить титульную страницу к передаваемому факсимильному сообщению.

**ПРИМЕЧАНИЕ**

Для получения дополнительной информации о регистрации титульной страницы см.:

➔ [Регистрация титульной страницы \(Настройки по умолчанию\) \(стр. 6-27\)](#)

(3) Вкладка "Аутентификация"

Параметр	Описание
Флажок Имя пользователя	<p>Если на факсимильном аппарате установлена регистрация пользователей, выберите по желанию Применять указанное имя пользователя для входа в систему или Запрашивать имя пользователя для входа в систему.</p> <p>Применять указанное имя пользователя для входа в систему: Введите имя пользователя и пароль для входа в систему. Передача будет выполняться с использованием введенных имени пользователя и пароля.</p> <p>Запрашивать имя пользователя для входа в систему: При попытке передачи откроется экран ввода имени пользователя и пароля для входа в систему. Имя пользователя и пароль необходимо вводить при каждой попытке передачи.</p>
Флажок Учет заданий	<p>Если на факсимильном аппарате установлен учет заданий, выберите по желанию Использование специального кода учетной записи или Запрос кода учетной записи.</p> <p>Использование специального кода учетной записи: введите идентификатор учетной записи. Передача будет выполняться с использованием введенного идентификатора учетной записи.</p> <p>Запрос кода учетной записи: при попытке осуществить передачу будет отображаться экран для ввода идентификатора учетной записи. Код учетной записи нужно вводить при каждой передаче.</p>

(4) Вкладка "Информация об отправителе"

Для отправки обложки факсимильного сообщения введите информацию о своей компании в поля, описанные ниже.

Параметр	Описание
Компания	Можно ввести до 64 символов.
Отдел	Можно ввести до 64 символов.
Имя	Можно ввести до 32 символов.
Номер телефона	Можно ввести до 20 символов. (Разрешается вводить символы от 0 до 9, #, *, -, (,), + и пробелы.)
Номер факса	Можно ввести до 20 символов. (Разрешается вводить символы от 0 до 9, #, *, -, (,), + и пробелы.)
Адрес электронной почты	Можно ввести не более 128 знаков. Доступные знаки: Специальные символы (!, #, \$, %, &, ', *, +, -, ., /, =, @, [,], ^, _ , ` , { и }) Буквы и цифры (0 – 9, A – Z и a – z)



ПРИМЕЧАНИЕ

Ввод адреса электронной почты позволяет получать отчет о результатах передачи на электронную почту. Факсимильный аппарат необходимо настроить на передачу электронной почты.

➔ [Руководство по эксплуатации аппарата](#)

Изменение настроек передачи

(1) Выбор адресата из адресной книги

Существует два типа адресных книг, из которых можно выбрать абонента для передачи факса. Это адресная книга факсимильного аппарата и адресная книга Windows.



ПРИМЕЧАНИЕ

Существует три типа адресных книг, из которых можно выбрать абонента для передачи факса. Это адресная книга аппарата, адресная книга Windows и адресная книга для файла данных сетевого факса (.fdt).

При использовании адресной книги аппарата абонент должен быть в ней зарегистрирован.

Для получения подробной информации о настройках см.:

➔ [Регистрация адресатов в адресной книге \(стр. 2-12\)](#)

1 Нажмите кнопку [Выбрать из адресной книги].

Откроется диалоговое окно выбора адреса.

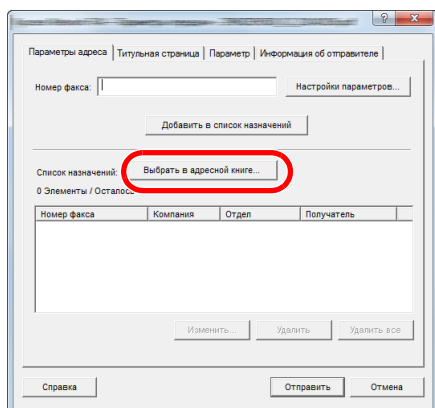

2 Выберите требуемую адресную книгу.

Чтобы выбрать адресную книгу, зарегистрированную на данном аппарате, выберите [Адресная книга/XXXX (название модели)] из раскрывающегося меню.



ПРИМЕЧАНИЕ

Для использования адресной книги Windows выберите [Адресная книга Windows].

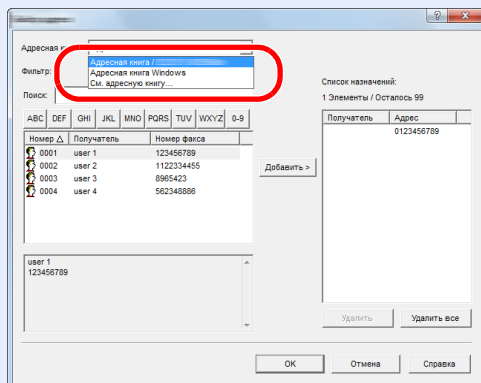

Для добавления адресной книги для файла данных сетевого факса (.fdt) выберите [См. адресную книгу], нажмите кнопку [Добавить] и затем выберите [Файл данных адресной книги].

3 Выберите адресата.

Адресаты, зарегистрированные в адресной книге, показаны в списке в левой части диалогового окна. Чтобы выбрать группу адресатов, выберите **[Группа]** из раскрывающегося меню фильтра.

Выберите нужного адресата и нажмите кнопку **[Добавить>]**. Выбранный адресат будет добавлен в **[Список назначений]** (справа).

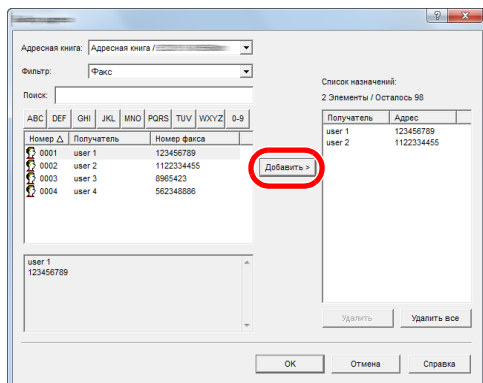

ПРИМЕЧАНИЕ

- Этот список можно сортировать. Щелкните по параметру списка, по которому нужно сортировать список (Номер, Имя, Номер факса). Рядом с параметрами сортировки отображается стрелка \triangle или ∇ . Кроме того, соответствующих адресатов можно выбрать с помощью параметров сортировки, введя текстовую строку для поиска в поле Поиск.
- Когда будет выбран адресат, сведения о нем будут отображаться в поле в нижней части списка. Когда будет выбрана группа, сведения о ее членах будут отображаться в поле в нижней части списка.

Чтобы удалить какого-либо адресата из списка адресатов, выберите его, а затем нажмите кнопку **[Удалить]**. Чтобы удалить всех адресатов из списка адресатов, нажмите кнопку **[Удалить все]**.

4 Нажмите кнопку **[OK]**.

Снова откроется диалоговое окно **[Настройки передачи]**.

(2) Связь с использованием субадреса



ПРИМЕЧАНИЕ

Для проведения передачи с использованием дополнительного адреса необходимо, чтобы система другого абонента также имела функции связи с использованием дополнительного адреса такого же типа.

1 Откройте диалоговое окно "Настройки параметров".

Нажмите кнопку [Настройки параметров] на вкладке [Параметры адреса] диалогового окна [Настройки передачи].

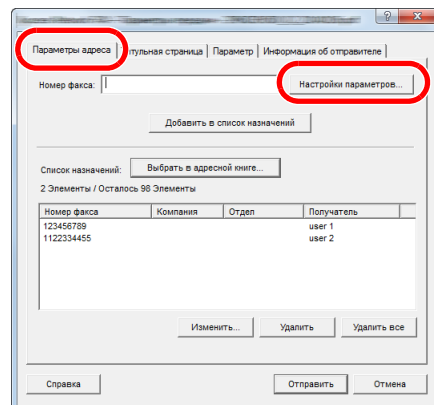

2 Введите дополнительный адрес и пароль, зарегистрированные для факса адресата.

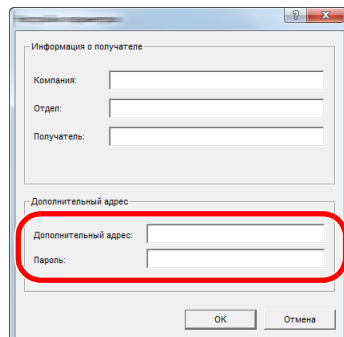

- Максимальное количество введенных знаков: 20 символов
- Знаки, которые можно вводить: цифры от 0 до 9, #, *, -, пробел (пробел НЕЛЬЗЯ вводить в качестве первого знака)

3 Нажмите кнопку [OK].

Снова откроется диалоговое окно [Настройки передачи].

(3) Настройки титульной страницы

Можно задать титульную страницу в качестве первой страницы передачи факса. Помимо стандартных шаблонов для титульных страниц, можно создавать и использовать шаблоны оригиналов.

Чтобы добавить и передать титульную страницу, отметьте флажком **[Добавление титульной страницы]** на вкладке **[Титульная страница]**.

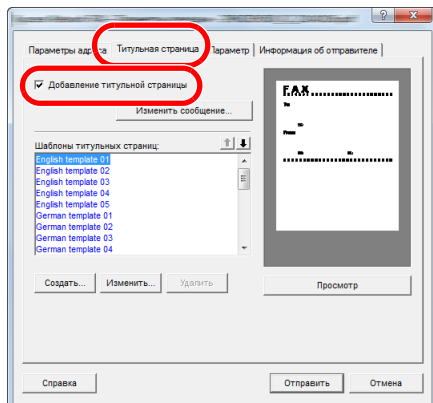

Для получения дополнительной информации об использовании титульной страницы см.:

➔ [Использование титульных страниц \(стр. 6-21\)](#)

(4) Настройки параметров

Параметры, выбранные в разделе «(1) Вкладка "Параметры отправки"», можно изменить нажатием вкладки **[Параметр]**.

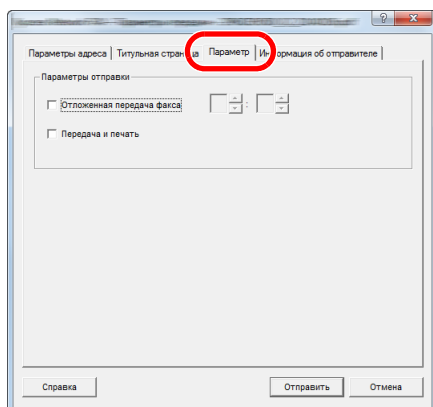

По поводу процедур настройки см.:

➔ [\(1\) Вкладка "Параметры отправки" \(стр. 6-12\)](#)

(5) Передача данных с информацией о терминале

Параметры, выбранные в разделе «(4) Вкладка "Информация об отправителе"», можно изменить нажатием вкладки **[Информация об отправителе]**.

Параметры адреса | Титульная страница | Парам: **Информация об отправителе**

Компания:

Отдел:

Имя:

Номер телефона:

Номер факса:

* Адрес электронной почты:

* Введите адрес электронной почты для получения отчета о результатах отправки.

Справка Отправить Отмена

По поводу процедур настройки см.:

➔ [\(4\) Вкладка "Информация об отправителе" \(стр. 6-14\)](#)

Использование титульных страниц

Выбор титульной страницы (настройки передачи)

Титульная страница добавляется к факсу и отправляется в качестве первой страницы.

О титульных страницах

Титульную страницу можно выбрать из шаблона. Титульная страница содержит информацию об адресате и отправителе, пример которой показан ниже.

Пример шаблона на английском языке 01

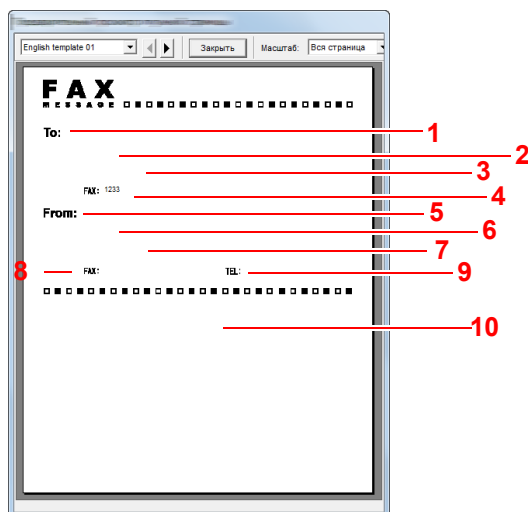

№	Параметр
1	Имя получателя
2	Название компании адресата
3	Название отдела адресата
4	Номер факса адресата
5	Имя отправителя
6	Название компании отправителя
7	Название отдела отправителя
8	Номер факса отправителя
9	Номер телефона отправителя
10	Сообщение

Добавление и передача титульной страницы

1 Откройте диалоговое окно "Настройки передачи".

Выполните шаги 1—6 процедуры "Базовая передача", чтобы открыть диалоговое окно "Настройки передачи".

→ [Базовая передача \(стр. 6-8\)](#)

При выборе адресата из адресной книги см. "(1) Выбор адресата из адресной книги". Выберите адресата и перейдите к шагу 4.

→ [\(1\) Выбор адресата из адресной книги \(стр. 6-16\)](#)

2 Введите номер факса.

На вкладке [Параметры адреса] введите номер факса адресата и нажмите кнопку [Настройки параметров].

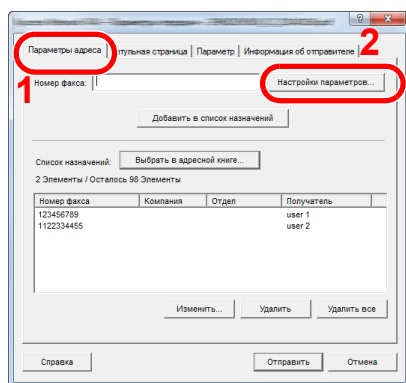

Параметр	Описание
Номер факса	Можно ввести до 64 символов.

3 Введите информацию о получателе.

После завершения нажмите кнопку [ОК].

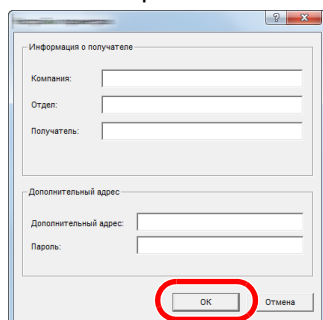

Параметр	Описание
Компания	Можно ввести до 32 символов.
Отдел	Можно ввести до 32 символов.
Получатель	Можно ввести до 32 символов.



ПРИМЕЧАНИЕ

Если флажок [Добавление титульной страницы] на вкладке [Титульная страница] не установлен, откроется экран подтверждения титульной страницы. Чтобы добавить титульную страницу, нажмите кнопку [Добавление титульной страницы].

4 Добавьте адресата в список адресатов.

- 1 Добавьте эту информацию в [Список назначений], нажав кнопку [Добавить в список назначений].
- 2 Чтобы изменить информацию о получателе для адресата, который был добавлен в [Список назначений], выберите адресата, которого нужно изменить, и нажмите кнопку [Изменить]. Измените информацию о получателе и нажмите кнопку [ОК].

Диалоговое окно «Информация о получателе» с полями для ввода: Номер факса (22222), Компания, Отдел, Получатель, Дополнительный адрес, Дополнительный адрес, Пароль. Кнопки «ОК» и «Отмена».

Параметр	Описание
Номер факса	Номер факса изменить нельзя.
Компания	Можно ввести до 32 символов.
Отдел	Можно ввести до 32 символов.
Получатель	Можно ввести до 32 символов.

- 3 Если информация об отправителе не задана в диалоговом окне [Настройки по умолчанию], выберите вкладку [Информация об отправителе] и задайте информацию об отправителе.

➔ (4) Вкладка «Информация об отправителе» (стр. 6-14)

Диалоговое окно «Информация об отправителе» с вкладками: Параметры адреса, Титульная страница, Пароль, Информация об отправителе. Поля для ввода: Компания, Отдел, Имя, Номер телефона, Номер факса, Адрес электронной почты. Кнопки: Справка, Отправить, Отмена.

Параметр	Описание
Компания	Можно ввести до 64 символов.
Отдел	Можно ввести до 64 символов.
Имя	Можно ввести до 32 символов.
Номер телефона	Можно ввести до 20 символов. (Разрешается вводить символы от 0 до 9, #, *, -, + и пробелы.)
Номер факса	Можно ввести до 20 символов. (Разрешается вводить символы от 0 до 9, #, *, -, + и пробелы.)
Адрес электронной почты	Можно ввести не более 128 знаков. Доступные знаки: Специальные символы (!, #, \$, %, &, ', *, +, -, ., /, =, @, [,], ^, _ , ` , { и }) Буквы и цифры (0 – 9, A – Z и a – z)

5 Добавьте титульную страницу.

Выберите вкладку [Титульная страница] и установите флажок [Добавление титульной страницы].

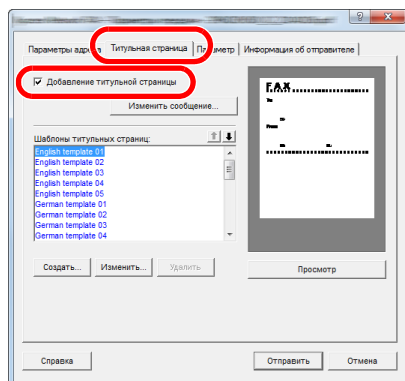

6 Выберите титульную страницу, которую нужно добавить.

Выберите шаблон титульной страницы из списка [Шаблоны титульных страниц].



ПРИМЕЧАНИЕ

Если титульная страница зарегистрирована в настройках по умолчанию, то действия по выбору титульной страницы для каждой передачи можно опустить.

➔ [Регистрация титульной страницы \(Настройки по умолчанию\) \(стр. 6-27\)](#)

Можно создавать шаблоны титульных страниц оригиналов.

➔ [Создание новых шаблонов титульных страниц \(стр. 6-29\)](#)

7 Проверьте содержание титульной страницы.

- 1 Нажмите кнопку [Просмотр]. Выбранный шаблон будет показан в окне предварительного просмотра.

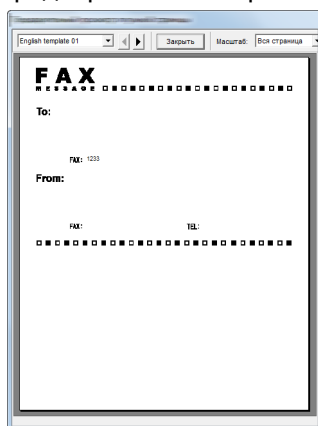

Чтобы отобразить другой шаблон, воспользуйтесь раскрывающимся меню сверху диалогового окна или нажмите кнопку [◀] или [▶]. С помощью раскрывающегося меню можно также изменить коэффициент масштабирования отображения шаблона в диапазоне от 25 до 250%.

ВАЖНО

Перед началом передачи факса обязательно используйте экран "Просмотр", чтобы проверить всю отображаемую информацию, включая имя получателя и название компании. Если информация, которая вводится автоматически, содержит много знаков, текст может не поместиться полностью в соответствующем поле и может быть напечатан неправильно. Если текст отображается неправильно, следует уменьшить количество символов в информации об отправителе или получателе или изменить используемый шаблон.

- 2 Нажмите кнопку [Заккрыть].

8 Отредактируйте сообщение.

- 1 Нажмите кнопку [Изменить сообщение].

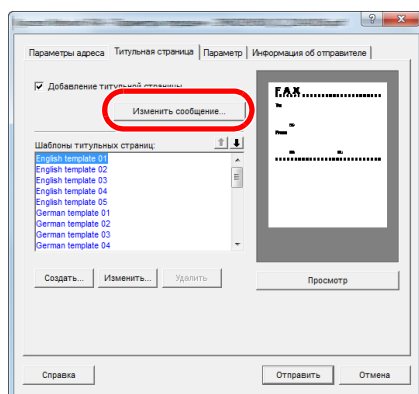

- 2 Введите сообщение, которое нужно добавить к титульной странице, и нажмите кнопку **[OK]**.

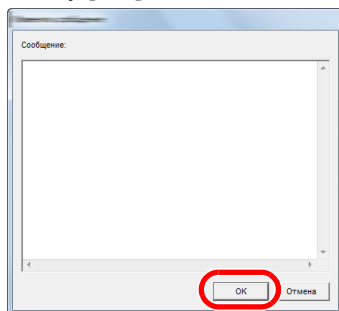

Параметр	Описание
Сообщение	Можно ввести не более 1000 знаков.

9 **Передать.**

Нажмите кнопку **[Отправить]**, чтобы начать передачу.

Регистрация титульной страницы (Настройки по умолчанию)

Если титульная страница зарегистрирована в настройках по умолчанию, действия по выбору титульной страницы для каждой передачи можно опустить.

Выбор шаблона

Выберите шаблон титульной страницы, который нужно зарегистрировать в настройках по умолчанию. Порядок регистрации описан ниже.

1 Откройте диалоговое окно "Настройки по умолчанию".

Выполните действия, описанные в разделе Диалоговое окно "Настройки по умолчанию", и откройте диалоговое окно [Настройки по умолчанию].

➔ [Диалоговое окно "Настройки по умолчанию" \(стр. 6-12\)](#)

2 Добавьте титульную страницу.

Выберите вкладку [Титульная страница] и установите флажок [Добавление титульной страницы].

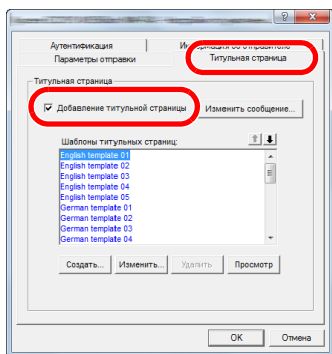

3 Выберите титульную страницу, которую нужно добавить.

Выберите шаблон титульной страницы из списка [Шаблоны титульных страниц].



ПРИМЕЧАНИЕ

Можно создавать шаблоны титульных страниц оригиналов.

➔ [Создание новых шаблонов титульных страниц \(стр. 6-29\)](#)

4 Проверьте содержание титульной страницы.

- 1 Нажмите кнопку **[Просмотр]**. Выбранный шаблон будет показан в окне предварительного просмотра.

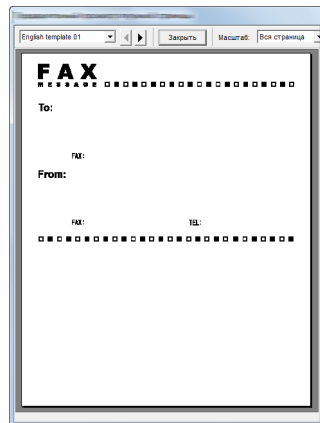

Чтобы отобразить другой шаблон, воспользуйтесь раскрывающимся меню вверху диалогового окна или нажмите кнопку **[◀]** или **[▶]**. С помощью раскрывающегося меню можно также изменить коэффициент масштабирования отображения шаблона в диапазоне от 25 до 250%.

- 2 Нажмите кнопку **[Закреть]**.

5 Отредактируйте сообщение.

- 1 Нажмите кнопку **[Изменить сообщение]**.

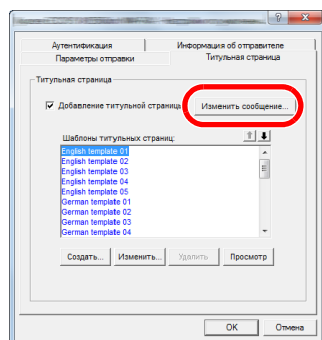

- 2 Введите сообщение, которое нужно добавить к титульной странице, и нажмите кнопку **[ОК]**.
Можно ввести не более 1000 знаков.

6 Нажмите кнопку **[ОК]**.

Регистрация информации об отправителе

Зарегистрируйте информацию об отправителе, которая войдет в титульную страницу.



ПРИМЕЧАНИЕ

Для получения информации о порядке регистрации см.:

➔ [\(4\) Вкладка "Информация об отправителе" \(стр. 6-14\)](#)

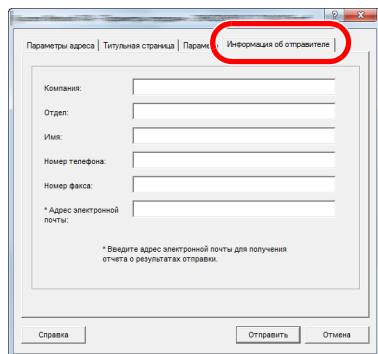

Создание новых шаблонов титульных страниц

Для создания шаблона титульной страницы оригинала выполните следующие действия.

1 Откройте диалоговое окно "Настройки по умолчанию".

Выполните действия, описанные в разделе Диалоговое окно "Настройки по умолчанию", и откройте диалоговое окно [Настройки по умолчанию].

➔ [Диалоговое окно "Настройки по умолчанию" \(стр. 6-12\)](#)

2 Отредактируйте шаблоны титульных страниц

1 Выберите вкладку [Титульная страница] и установите флажок [Добавление титульной страницы], после чего нажмите кнопку [Создать...].

Откроется экран [Изменить титульную страницу].

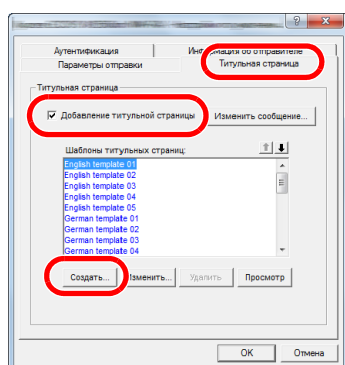

2 Введите текст.

На панели меню щелкните [**Вставка**], затем [**Текстовое поле**], разместите текстовое поле и введите текст.

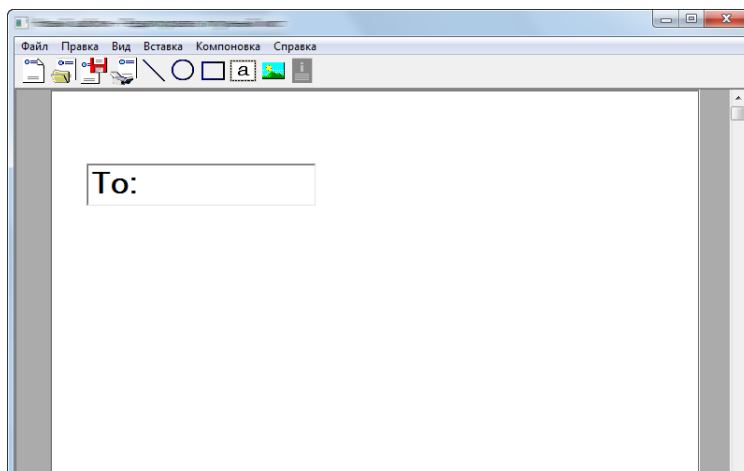

3 Разместите текстовое поле.

На панели меню щелкните [**Вставка**] и выберите текстовое поле, которое нужно разместить.

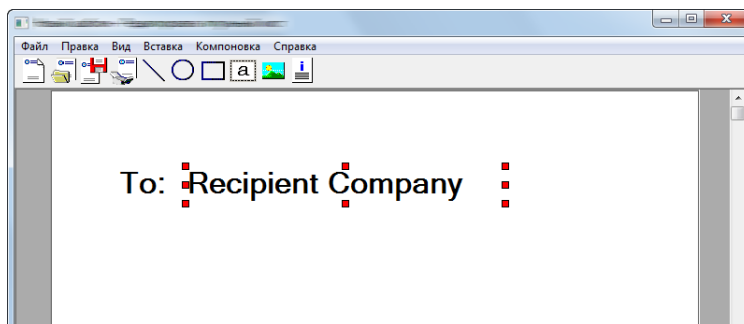

ВАЖНО

Если введенные данные, например, имя получателя или название компании, содержат слишком много знаков, текст может не поместиться полностью в соответствующем поле, и часть его может быть обрезана. При размещении текстового поля нужно выбрать достаточную ширину поля и подходящий размер шрифта таким образом, чтобы введенные данные помещались в поле.

ПРИМЕЧАНИЕ

При передаче факса информация, введенная в диалоговых окнах "Настройки по умолчанию" и "Настройки адресата", будет автоматически вводиться в соответствующие поля.

Можно использовать приведенные ниже текстовые поля. Используйте их по мере необходимости.

Пункт меню		Шаблон отображения	Вводимая информация
Адресат	Компания	Получатель — компания	Информация о получателе — название компании
	Отдел	Получатель — отдел	Информация о получателе — название отдела
	Имя	Получатель — имя	Информация о получателе — имя получателя
	Адрес	Получатель — адрес	Номер факса получателя
Отправитель	Компания	Отправитель — компания	Информация об отправителе — название компании
	Отдел	Отправитель — отдел	Информация об отправителе — название отдела
	Имя	Отправитель — имя	Информация об отправителе — имя отправителя
	Номер факса	Отправитель — номер факса	Информация об отправителе — номер факса
	Номер телефона	Отправитель — Номер телефона	Информация об отправителе — номер телефона
Комментарий		Комментарий	Сообщение, введенное во вкладке "Титульная страница"

- 4 Разместите рисунки, текстовые поля и т. п. для создания титульной страницы.



ПРИМЕЧАНИЕ

Для получения информации о порядке работы см. "Справка".

- 5 На панели меню щелкните [**Файл**], затем [**Сохранить как**], введите имя файла и нажмите кнопку [**Сохранить**].

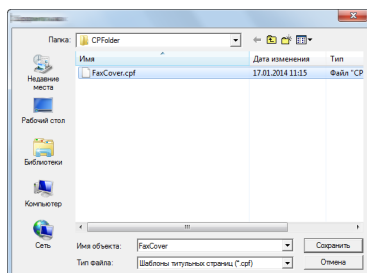

- 6 Закройте экран **[Изменить титульную страницу]**.
- 7 Новый шаблон будет зарегистрирован и появится вверху списка, после чего его можно будет выбрать.

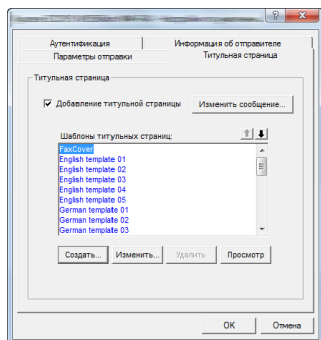

Управление передачей

Выполните описанные ниже действия, если нужно использовать компьютер для проверки состояния передачи факса, обработка которой выполняется в данный момент, или для фактического прерывания данной передачи.

Как только начинается обработка передачи факса, на панели задач Windows появляется значок управления передачей.

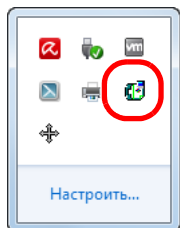

- 1** Дважды щелкните этот значок, чтобы открыть окно Управление передачей, в котором будет показано состояние всех передач, обработка которых выполняется в данный момент.

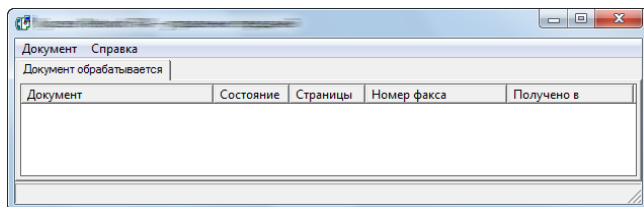

Чтобы прервать передачу, выберите ее и затем выберите [Отмена] в меню Документ.

Завершение управления передачей

Правой кнопкой мыши щелкните значок управления передачей и выберите [Выход].

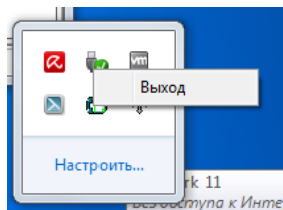

7 Управление заданиями

В этой главе рассматриваются следующие темы.

Инструменты для проверки результатов передачи и состояния регистрации	7—2
Проверка журнала заданий факса	7—3
Отображение экрана журналов заданий	7—3
Печать административных отчетов (настройка отчета о результатах)	7—4
Отчеты о результатах отправки	7—4
Отчет для задания, отмененного до отправки	7—5
Формат получателя	7—5
Отчеты о результатах приема факса	7—6
Отчет об операциях (отчеты об исходящих и входящих факсах)	7—7
Печать отчетов об операциях	7—7
Автоматическая распечатка	7—7
Страница состояния	7—8
Отправка отчета о результатах приема факса на электронную почту	7—9
Экран подтверждения адресатов	7—11

Инструменты для проверки результатов передачи и состояния регистрации

Отчеты	Местоположение на дисплее	Меню	Содержание для проверки	Время проверки	Страница для справки
Проверка журнала заданий факса	Дисплей сообщений	Отпр. журн. задан. Журн. задан. печ. Сох. журн. зад.	В журнале сохранены последние 16 результатов отправки и приема (включая задания, которые не относятся к заданиям факса)	Любое время	7-3
		Журн. исх факсов Журн. вх. факсов	В журнале сохранены последние 50 результатов отправки и приема (только задания факса)	Любое время	
Отчет о результатах отправки/Отчет о результатах приема	Печать отчета	Результат отпр. Рез.приема факса	Результат последней отправки или приема	Автоматическая печать после каждой отправки или приема (дополнительно доступны варианты "Не выводить на печать" или "Только ошибки").	7-4
Отчет об операциях	Печать отчета	Отч. об исх. ф. Отч. о вх. факсе	Результаты последних 50 отправок или приемов	В любое время и автоматическая печать после каждых 50 отправок/приемов	7-7
Страница состояния	Печать отчета	Страница состояния	Состояние регистрации локального номера факса, локального имени факса, настройки линии факса и пр.	Любое время	7-8
Отправка на электронную почту отчета о результатах приема факса	ПК	Рез.приема факса	Прием факса	Отчет о приеме факса отправляется на электронную почту.	7-9

Проверка журнала заданий факса

ПРИМЕЧАНИЕ

Даже если включен учет заданий, отображаются по 50 результатов отправки и приема, независимо от идентификатора учетной записи.

Для получения подробной информации о проверке истории заданий см.:

➔ *Руководство по эксплуатации аппарата*

Отображение экрана журналов заданий

1 Откройте экран.

Клавиша [**Состояние/Отм. Задач**] > клавиша [**▲**] [**▼**] > [**Журн.задан.факса**] > клавиша [**ОК**] > клавиша [**▲**] [**▼**] > [**Журн. исх факсов**] или [**Журн. вх. факсов**] > клавиша [**ОК**]

ПРИМЕЧАНИЕ

Чтобы проверить журнал сохраненных факсов, нажмите клавишу [**Состояние/Отм. Задач**] > клавиша [**▲**] [**▼**] > [**Сох. журн. зад.**] > клавиша [**ОК**].

2 Проверьте

С помощью клавиш [**◀**] и [**▶**] проверьте сведения о задании.

Печать административных отчетов (настройка отчета о результатах)

Чтобы проверить результаты передачи факса или состояние настройки работоспособности, можно распечатать различные отчеты администратора.

Отчеты о результатах отправки

Каждый раз при отправке факса можно распечатать отчет, чтобы проверить, успешно ли он отправлен. Кроме того, можно печатать переданное изображение в отчете о результатах отправки.

1 Откройте экран.

Клавиша [Системное меню/Счетчик] > клавиша [▲] [▼] > [Отчет] > клавиша [ОК] > клавиша [▲] [▼] > [Настр. отч. рез.] > клавиша [ОК] > клавиша [▲] [▼] > [Результат отпр.] > клавиша [ОК] > клавиша [▲] [▼] > [ФАКС] > клавиша [ОК]

2 Настройте функцию.

- 1 [Откл.] (не печатать), [Вкл.] (печатать), [Только ош.] или [Указ.кажд.задан] > клавиша [ОК]
При выборе [Вкл.], [Только ошибки] или [Указ.кажд.задан] можно задать печать переданного изображения.



ПРИМЕЧАНИЕ

В случае выбора [Указ.кажд.задан] можно задать отчет о результатах отправки при передаче.

➔ [Отчет о передаче факса \(стр. 3-21\)](#)

- 2 [Откл.] (не печатать переданное изображение), [Частичное изобр.] (полноразмерная печать фрагмента переданного изображения) или [Полное изобр.] (печатать все переданное изображение в уменьшенном размере) > клавиша [ОК]

С переданным изображением

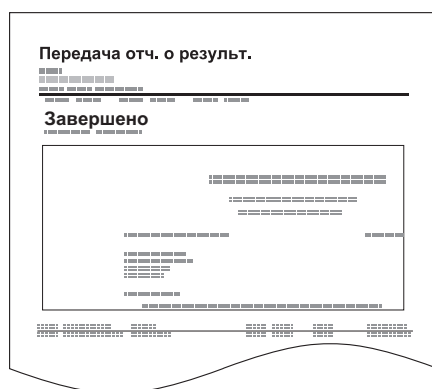

Без переданного изображения

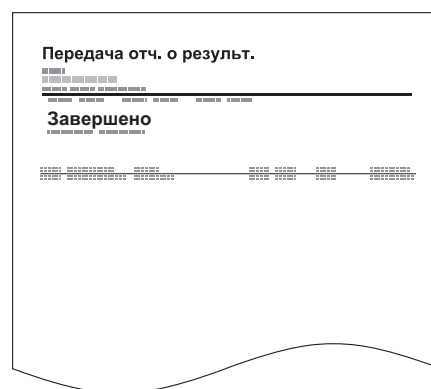

Отчет для задания, отмененного до отправки

Печать отчета о результатах отправки, если задание было отменено до отправки.

ПРИМЕЧАНИЕ

Данный вариант не отображается, если пункты "E-mail/Папка" и "Факс" установлены на [Откл.] в разделе [Результат отпр.].

1 Откройте экран.

Клавиша [Системное меню/Счетчик] > клавиша [▲] [▼] > [Отчет] > клавиша [ОК] > клавиша [▲] [▼] > [Настр. отч. рез.] > клавиша [ОК] > клавиша [▲] [▼] > [Результат отпр.] > клавиша [ОК] > клавиша [▲] [▼] > [Отм. перед отпр.] > клавиша [ОК]

2 Настройте функцию.

[Вкл.] или [Откл.] > клавиша [ОК]

Формат получателя

Выбор формата получателя для отчета о результатах отправки.

Имя и адресат, отображаемые в отчете о результатах отправки, выбираются из данных, сохраненных в адресной книге.

Если выбран параметр [Адресат или имя], отображается или имя (имя адресата), или номер адресата (номер факса), сохраненные в адресной книге. Если в адресной книге сохранены и имя, и адрес, будет отображаться имя.

Если выбран параметр [Адресат и имя], отображаются и имя (имя адресата), и номер адресата (номер факса).

Если адресат был введен непосредственно, отображается только адресат (номер факса).

ПРИМЕЧАНИЕ

Данный вариант не отображается, если пункты "E-mail/Папка" и "Факс" установлены на [Откл.] в отчетах о результатах отправки.

1 Откройте экран.

Клавиша [Системное меню/Счетчик] > клавиша [▲] [▼] > [Отчет] > клавиша [ОК] > клавиша [▲] [▼] > [Настр. отч. рез.] > клавиша [ОК] > клавиша [▲] [▼] > [Результат отпр.] > клавиша [ОК] > клавиша [▲] [▼] > [Инфо адресата] > клавиша [ОК]

2 Настройте функцию.

[Адресат или имя] или [Адресат и имя] > клавиша [ОК]

Отчеты о результатах приема факса

Каждый раз при получении факса можно распечатать отчет, чтобы проверить, успешно ли он получен.

ПРИМЕЧАНИЕ

Можно также отправить уведомление о приеме факса на электронную почту вместо печати отчета о результатах приема факса.

➔ [Отправка отчета о результатах приема факса на электронную почту \(стр. 7-9\)](#)

1 Откройте экран.

Клавиша [Системное меню/Счетчик] > клавиша [▲] [▼] > [Отчет] > клавиша [ОК] > клавиша [▲] [▼] > [Настр. отч. рез.] Клавиша [ОК] > клавиша [▲] [▼] > [Рез.приема факса] > клавиша [ОК]

2 Настройте функцию.

[Откл.] (не печатать), [Вкл.] (печатать) или [Ошибка/подадрес] > клавиша [ОК] > [Печать отчета] > клавиша [ОК]

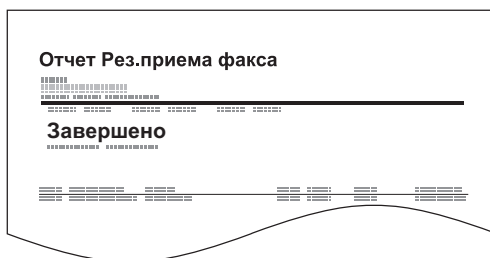

Отчет об операциях (отчеты об исходящих и входящих факсах)

Отчеты об операциях включают как отправленные, так и принятые факсы. Каждый отчет содержит журнал последних 50 отправленных или полученных данных. При выборе автоматической распечатки отчет распечатывается автоматически после каждых 50 отправленных или полученных факсов.

Печать отчетов об операциях

В качестве отчета печатаются данные о последних 50 отправленных или полученных факсах.

1 Откройте экран.

Клавиша [Состояние/Отм. Задач] > клавиша [▲] [▼] > [Журн.задан.факса] > клавиша [ОК]

2 Печать

- 1 Выберите [Отч. об исх. ф.] для печати отчета о переданном факсе или [Отч. о вх. факсе] для печати отчета о принятом факсе.
- 2 Клавиша [ОК] > [Да]
Отчет распечатывается.

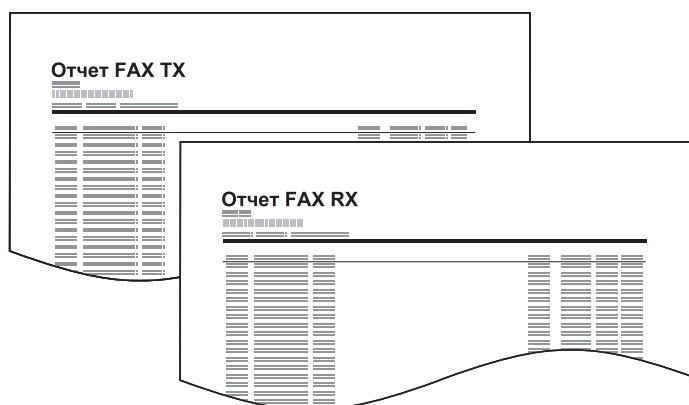

Автоматическая распечатка

Отчет распечатывается автоматически после каждых 50 отправленных или полученных факсов.

1 Откройте экран.

Клавиша [Системное меню/Счетчик] > клавиша [▲] [▼] > [Отчет] > клавиша [ОК] > клавиша [▲] [▼] > [Парам. адм. отч.] > клавиша [ОК] > клавиша [▲] [▼] > [Отч. об исх. ф.] или [Отч. о вх. ф.] > клавиша [ОК]

2 Настройте функцию.

[Откл.] (не печатать) или [Вкл.] (печатать) > клавиша [ОК]

Страница состояния

На странице состояния отображается текущее состояние аппарата. Данные, относящиеся к факсу, включают локальный номер факса, локальное имя факса, настройки линии факса и пр. При необходимости их можно распечатать.

1 Откройте экран.

Клавиша [Системное меню/Счетчик] > клавиша [▲] [▼] > [Отчет] > клавиша [ОК] > клавиша [▲] [▼] > [Печать отчета] > клавиша [ОК]

2 Печать

Клавиша [▲] [▼] > [Стр. состояния] > клавиша [ОК] > [Да]
Страница состояния печатается.



Отправка отчета о результатах приема факса на электронную почту

Можно также отправить уведомление о приеме факса на электронную почту вместо печати отчета о результатах приема факса.

```
Job No.: 000019
Result: OK
End Time: Sun 24 Oct 2010 14:53:38
File Name: doc23042006145300

Result Job Type Address
-----
OK FAX 123456

-----
XX-XXXX
[00:c0:ee:1a:01:24]
-----
```



ПРИМЕЧАНИЕ

Эта настройка отображается только в том случае, когда для отчета о результатах приема факса задана настройка **[Вкл.]** или **[Ошибка/подадрес]**.

➔ [Отчеты о результатах приема факса \(стр. 7-6\)](#)

Если установлено значение **[Ошибка/подадрес]**, поступает уведомление по электронной почте при возникновении ошибки или получении факса субадреса.

1 Откройте экран.

Клавиша **[Системное меню/Счетчик]** > клавиша **[▲]** **[▼]** > **[Отчет]** > клавиша **[OK]** > клавиша **[▲]** **[▼]** > **[Настр. отч. рез.]** Клавиша **[OK]** > клавиша **[▲]** **[▼]** > **[Рез.приема факса]** > клавиша **[OK]**

2 Настройте функцию.

1 Выберите **[Вкл.]** или **[Ошибка/подадрес]**.



ПРИМЕЧАНИЕ

При выборе **[Откл.]** уведомление о результатах принятых передач отсутствует.

2 Клавиша **[OK]** > **[E-mail]** > клавиша **[OK]**.



ПРИМЕЧАНИЕ

При выборе пункта **[Печать отчета]** распечатываются результаты принятых передач.

➔ [Отчеты о результатах приема факса \(стр. 7-6\)](#)

3 Выберите адресата.

Выберите из адресной книги

1 Клавиша **[▲]** **[▼]** > **[Адр. книга]** > клавиша **[OK]**

2 Выберите адресата.

3 Нажмите клавишу **[OK]**.

Введите адрес электронной почты

- 1 Клавиша [▲] [▼] > [Поле адреса] > клавиша [ОК]
- 2 С цифровой клавиатуры введите необходимый адрес электронной почты.
Для получения подробной информации о вводе символов см.:
➔ [Способ ввода символов \(стр. 10-2\)](#)
- 3 Нажмите клавишу [ОК].

Экран подтверждения адресатов

Если задано значение [Вкл.] для параметра [Пров. до перед.], экран подтверждения адресатов откроется после нажатия на клавишу [Старт].

➔ *Руководство по эксплуатации* аппарата

Для подтверждения адресатов выполните следующие действия.

1 Проверьте всех адресатов.

Нажмите клавишу [▲] или [▼] и подтвердите каждого адресата.



ПРИМЕЧАНИЕ

Всегда отображайте всех адресатов и проверяйте их. Передача невозможна, если не отображены все адресаты.

2 Проверьте данные адресатов.

Проверьте данные адресатов, выполнив следующие операции.

- 1 Выберите адресата, данные которого нужно проверить.
- 2 Клавиша [ОК] > [Сведения] > клавиша [ОК]
- 3 Отображаются данные этого адресата. После завершения проверки нажмите клавишу [ОК].

3 Измените адресата.

Удаление адресата

- 1 Выберите адресата, которого нужно удалить.
- 2 Клавиша [ОК] > [Удалить] > клавиша [ОК] > [Да]
Адресат будет удален.

Добавление адресата

Чтобы добавить адресата, нажмите [Отмена] и вернитесь к экрану адресата.

4 Выберите [Далее].

После завершения проверки всех адресатов нажмите [Далее].

5 Нажмите клавишу [Старт].

Начните отправку.

8 Параметры факса

В этой главе рассматриваются следующие темы.

Параметры факса по умолчанию	8—2
Порядок работы	8—2
Параметры системного меню	8—3
Отчет	8—4
Общие параметры	8—5
ФАКС	8—6
Ограничение передачи	8—11
Регистрация допустимых номеров факсов	8—13
Изменение допустимых номеров факсов	8—14
Удаление допустимых номеров факсов	8—14
Регистрация отклоняемых номеров факсов	8—15
Изменение отклоняемых номеров факсов	8—15
Удаление отклоняемых номеров факсов	8—16
Регистрация разрешенного идентификационного номера	8—16
Изменение разрешенных идентификационных номеров	8—17
Удаление разрешенных идентификационных номеров	8—17
Параметры ограничения отправлений	8—18
Параметры ограничения приема	8—18
Прием неизвестных номеров	8—19
Неиспользуемое время	8—20
Управление учетными записями	8—22

Параметры факса по умолчанию

В этом разделе содержится объяснение параметров факса, указанных в системном меню.

Порядок работы

Для отображения параметров на дисплее сообщений нажмите клавишу [**Системное меню/Счетчик**]. Затем выберите один из отображенных параметров.

➔ [Порядок работы \(стр. 2-6\)](#)

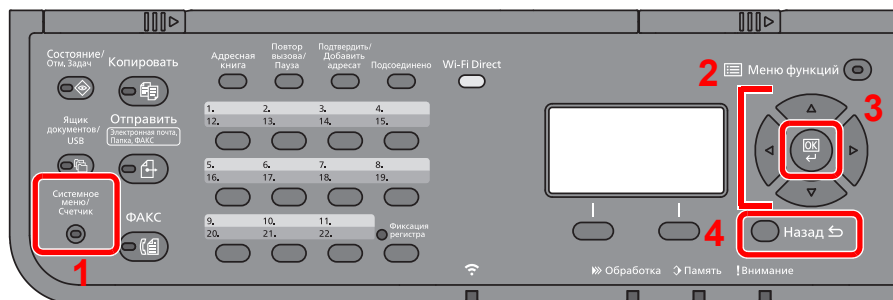

- 1 Отображение пунктов системного меню.
- 2 Выбор показанного пункта или изменение числового значения.
- 3 Подтверждение выбранного параметра.
- 4 Отмена текущего параметра меню и возврат к меню на один уровень выше.

ПРИМЕЧАНИЕ

Если во время выполнения операции появится экран ввода имени пользователя для входа, войдите в систему с учетом рекомендаций, приведенных в *Руководстве по эксплуатации* для данного аппарата относительно имени пользователя и пароля администратора.

Заводские настройки по умолчанию для имени пользователя и пароля при входе приведены ниже.

Наименование модели	Имя пользователя при входе	Пароль при входе
ECOSYS M2735dn	3500	3500

Если настройки функции по умолчанию были изменены, можно нажать клавишу [**Сброс**] на экране каждой функции, чтобы немедленно изменить настройки.

См. "Параметры системного меню" на следующей странице и выполните необходимые настройки.

Параметры системного меню

Ниже приведены параметры работоспособности факса в системном меню.

ПРИМЕЧАНИЕ

По поводу других параметров, помимо параметров факса, см.:

➔ [Руководство по эксплуатации аппарата](#)

Параметр	Описание	Страница для справки
Отчет	Печатайте отчеты для проверки параметров и состояния аппарата либо настраивайте различные отчеты для контроля за результатами отправки и приема.	8-4
Общие параметры	Настройка общей работы аппарата.	8-5
Ящик документов	Настройка параметров, касающихся ящиков дополнительных адресов и ящиков опросов. Для получения подробной информации о списке дополнительных адресов см.: ➔ Функция "Ящик доп. адреса" (стр. 5-8) Для получения подробной информации о ящике опроса см.: ➔ Связь с опросом (стр. 5-17)	—
ФАКС	Настройка параметров функций факса.	8-6
Правка адресата	Настройка параметров адресной книги и клавиш набора одним нажатием. Подробнее об адресной книге см.: ➔ Добавление адресата (адресная книга) (стр. 2-12) Для получения подробной информации о клавише набора одним нажатием см.: ➔ Добавление адресата к клавише набора одним нажатием (стр. 2-18)	—

Отчет

Печатайте отчеты для проверки параметров и состояния аппарата либо настраивайте различные отчеты для контроля за результатами отправки и приема.

Печать отчета

Параметр	Описание
Страница состояния	<p>На странице состояния отображается текущее состояние аппарата. Данные, относящиеся к факсу, включают локальный номер факса, локальное имя факса, настройки линии факса и пр. При необходимости их можно распечатать.</p> <p>➔ Страница состояния (стр. 7-8)</p>

Парам. адм. отч.

Параметр	Описание
Отч. об исх. ф.	<p>Отчет распечатывается автоматически после каждых 50 отправленных факсов. Значение: Откл., Вкл.</p> <p>➔ Отчет об операциях (отчеты об исходящих и входящих факсах) (стр. 7-7)</p>
Отч. о вх. факсе	<p>Отчет распечатывается автоматически после каждых 50 полученных факсов. Значение: Откл., Вкл.</p> <p>➔ Отчет об операциях (отчеты об исходящих и входящих факсах) (стр. 7-7)</p>

Настр. отч. рез.

Параметр	Описание
Результат отпр.	<p>Каждый раз при отправке факса можно распечатать отчет, чтобы проверить, успешно ли он отправлен.</p> <p>➔ Отчеты о результатах отправки (стр. 7-4)</p>
Рез.приема факса	<p>Можно настроить уведомление при получении факса через отчет о результате приема факса или по электронной почте.</p> <p>➔ Отчеты о результатах приема факса (стр. 7-6)</p>
Уведомление о завершении задания	<p>Добавление отправленных изображений к уведомлениям о завершении задания. Значение: Не прикреплять, Прикр.пер изобр</p>

Общие параметры

Настройка общей работы аппарата.

Звук

Параметр	Описание
Сигнал	Задайте параметры звуковых сигналов, которые раздаются во время работы аппарата.
Заверш. задания	Звуковой сигнал раздается при нормальном завершении задания. Значение: Откл., Вкл., Только прием факса*
Динамик факса	Регулирует громкость динамика. Громкость динамика: громкость встроенного динамика в случае подключения к линии нажатием клавиши [Подсоединено] . Значение: 0 Откл. звук., 1 Мин., 2, 3 Средн., 4, 5 Макс.
Монитор факса	Регулирует громкость дисплея. Громкость дисплея: громкость встроенного динамика в случае подключения к линии без использования клавиши [Подсоединено] , например при передаче из памяти. Значение: 0 Откл. звук., 1 Мин., 2, 3 Средн., 4, 5 Макс.

Ориг./Пар. бум. (Параметры оригинала/бумаги)

Настр. кассеты 1 (до 3) (Настройки кассеты 1 (до 3))

Выбор формата бумаги и типа носителя для кассет 1 (до 3).

Параметр	Описание
Формат кассеты 1 (до 3)	Настройка типа и формата бумаги при загрузке в кассету 1 и дополнительный податчик бумаги (кассета 2 до 3). <input checked="" type="checkbox"/> ВАЖНО При приеме факса можно использовать бумагу следующих форматов. Для моделей с измерениями в дюймах: Letter, Legal, Statement Для моделей с метрической системой единиц: A4, B5, A5-R, A5, Folio
Тип кассеты 1 (до 3)	Настройка типа носителя для загрузки в кассету 1 и дополнительный податчик (кассета 2 до 3). Значение: Обычная (60—105 г/м ²), Черновая, Калька (60—220 г/м ²), Перераб., Пробная печать.*, Высokосортная, Цветная, Перфорированная*, Бланк*, Плотная (106—163 г/м ²), Высокое качество, Пользов. 1—8

* Не использовать для печати принятых факсов.

Настр. ун. лотка (Настройки универсального лотка)

Выбор формата бумаги и типа носителя для универсального лотка.

Параметр	Описание
Разм.унив. лотка	Настройка формата бумаги для универсального лотка. <input checked="" type="checkbox"/> ВАЖНО При приеме факса можно использовать бумагу следующих форматов. Для моделей с измерениями в дюймах: Letter, Legal, Statement Для моделей с метрической системой единиц: A4, B5, A5-R, A5, Folio
Тип унив. лотка	Настройка типа носителя для универсального лотка. Значение: Обычная (60—105 г/м ²), Пленка*, Черновая, Калька (60—220 г/м ²), Этикетки, Перераб., Пробная печать.*, Высokосортная, Карточки, Цветная, Перфорированная*, Бланк*, Конверт, Плотная (106 — 220 г/м ²), Высокое качество, Пользов. 1—8

* Не использовать для печати принятых факсов.

Установка даты

Задайте дату и время для местности, в которой используется аппарат.

➔ [Установка даты и времени \(стр. 2-7\)](#)

Настр. таймера

Параметр	Описание
Неиспольз. время	<p>Данная функция устанавливает период, в течение которого аппарат не будет печатать принятые факсы.</p> <p>➔ Неиспользуемое время (стр. 8-20)</p>

Пар-ры функции по умолч.

Параметр	Описание
Разрешение факса	<p>Выберите разрешение сканирования по умолчанию.</p> <p>Значение: 200x100т/д обычн, 200x200т/д высок, 200x400т/д оч.вс, 400x400т/д наив.</p>
НепрСкан-ФАКС	<p>Настройка параметров по умолчанию для непрерывного сканирования.</p> <p>Значение: Откл., Вкл.</p>

Отоб. сост/журн.

Параметр	Описание
Журнал факсов	<p>Настройка способа отображения состояния/журнала.</p> <p>Значение: Показать все, Скрыть все</p>

Показ.сооб.выкл.

Параметр	Описание
Показ.сооб.выкл.	<p>Укажите, будет ли отображаться сообщение с подтверждением при выключении питания.</p> <p>Значение: Откл., Вкл.</p>





ФАКС

Можно настроить параметры функций, относящиеся к факсу.



Общ. пар. пер/пр



Параметр	Описание
Ключ шифрования	<p>Используется для регистрации ключа шифрования для зашифрованной связи.</p> <p>➔ Шифрование (стр. 5-23)</p>

Передача

Параметр	Описание
ТТІ	<p>Идентификация передающего терминала (ТТІ) представляет информацию о передающем аппарате (передающем терминале), которая распечатывается принимающим аппаратом при приеме факса. Эта информация включает дату и время передачи, количество отправленных страниц, имя и номер факса. Данная модель позволяет пользователю выбирать, будут ли данные ТТІ печататься на принимающем аппарате. Доступно два варианта выбора места размещения этой информации при печати: внутри отправляемого изображения страницы или за его пределами. Значение: откл., снаружи, внутри</p> <p> ПРИМЕЧАНИЕ Обычно имя локального факса печатается в данных идентификации передающего терминала (ТТІ). Однако при включении учета заданий, когда оригинал отправляется после введения идентификатора учетной записи, печатается имя учетной записи.</p> <p>➔ ТТІ (Идентификация передающего терминала) (стр. 2-8)</p>
Имя локального ФАКСА	<p>Регистрирует имя локального факса, которое печатается в области идентификации передающего терминала (ТТІ). ➔ Имя локального факса (стр. 2-8)</p>
Использование имени учетной записи	<p>Выберите, использовать или нет имя учетной записи в качестве имени локального факса. Значение: Откл., Вкл.</p>
Лок. ид. факса	<p>Регистрация локального идентификатора факса. ➔ Локальный идентификатор факса (стр. 2-9)</p> <p> ПРИМЕЧАНИЕ Локальный идентификатор факса используется с целью ограничения передачи данных.</p> <p>➔ Ограничение передачи (стр. 8-11)</p>
Номер локального ФАКСА	<p>Регистрирует локальный номер факса, который печатается в области идентификации передающего терминала (ТТІ). ➔ Локальный номер факса (стр. 2-9)</p>
Реж. наб. факса (только для аппаратов с американской системой измерений)	<p>Выберите телефонную линию, соответствующую типу, указанному в договоре. Обратите, пожалуйста, внимание, что в случае выбора неправильной телефонной линии отправка факса будет невозможна. Значение: Тональн.(DTMF), Имп.(10имп/с) ➔ Режим набора факса (стр. 2-10)</p>
Число повторов	<p>Число повторов можно изменять.</p>
ЕСМ ТХ	<p>Выберите, нужно ли использовать функцию ЕСМ ТХ. ЕСМ — это режим связи, предложенный ИТУ-Т (Международным союзом электросвязи), в котором осуществляется повторная передача данных в случае ошибки. Факс-аппараты, поддерживающие режим ЕСМ, проверяют передаваемые данные на предмет ошибок, позволяя, таким образом, предотвратить искажение изображения из-за помех на линии или других обстоятельств. Значение: Вкл., Откл.</p> <p> ПРИМЕЧАНИЕ Если на линии чрезвычайно много помех, обмен данными может занять несколько больше времени, чем потребовалось бы, если выбрать для данной функции [Откл.].</p>
Начальная скорость передачи	<p>Установите начальную скорость передачи. В условия плохой связи факс может передаваться неправильно. В таком случае нужно уменьшить скорость передачи. Значение: 9600 бит/с, 14 400 бит/с, 33 600 бит/с</p> <p> ПРИМЕЧАНИЕ В общем случае эта настройка должна использоваться по умолчанию.</p>

Прием

Параметр	Описание
Тип бумаги факса	<p>Указывает тип бумаги, используемый для распечатки принятого факса. Значение: Любой тип мат., Обычная, Черновая, Калька, Этикетки, Перераб., Высокосортная, Карточки, Цветная, Конверт, Плотная, Высокое качество, Пользов. 1—8</p> <p>➔ Тип носителя для печати (стр. 4-7)</p>
Звонки(Обычный)	<p>Если в качестве способа приема задан автоматический прием факсов, при необходимости можно изменить число звонков до ответа аппарата на вызов.</p> <p> ПРИМЕЧАНИЕ Эта настройка отсутствует в некоторых регионах.</p>
Звонки(TAD)	<p>Если в качестве способа приема задано автоматическое переключение факс/автоответчик, при необходимости можно изменить число звонков до ответа аппарата на вызов.</p> <p> ПРИМЕЧАНИЕ Эта настройка отсутствует в некоторых регионах.</p>
Звонки(факс/тел)	<p>Если в качестве способа приема задано автоматическое переключение приема факсов/тел. звонков, при необходимости можно изменить число звонков до ответа аппарата на вызов.</p> <p> ПРИМЕЧАНИЕ Эта настройка отсутствует в некоторых регионах.</p>
Настр. пересылки	<p>Настройте параметры пересылки.</p> <p>➔ Настройки пересылки (стр. 5-2)</p>
Настройка приема	<p>Выберите режим приема. Значение: Авто (Обычный), Авто (Факс/тел.), Авто (автоответчик), Ручной, Значение: Образец 1 (обычный звонок), Образец 2 (двойной звонок), Образец 3 (короткий-короткий-длинный), Образец 4 (краткий-длинный-короткий)</p> <p>➔ Прием факса (стр. 4-2) Ручной прием (стр. 4-5) Автоматическое переключение режимов приема факс/телефон (стр. 5-28) Автоматическое переключение режимов приема факс/автоответчик (стр. 5-30)</p>
Дата/время приема	<p>Функция даты/времени приема добавляет при распечатке принятого факса дату/время приема, информацию об отправителе и количество страниц вверху каждой страницы. Это полезно для подтверждения времени получения, когда факсы приходят из разных часовых поясов. Значение: Откл., Вкл.</p> <p>➔ Дата/время приема (стр. 4-8)</p>
Печать 2 в 1	<p>При приеме факса оригинала, состоящего из нескольких страниц формата Statement или A5, данная функция позволяет распечатывать по 2 страницы оригинала на одном листе формата Letter или A4. Значение: Откл., Вкл.</p> <p>➔ Печать 2 в 1 (стр. 4-8)</p>
Непрер. печать	<p>При приеме факса, состоящего из нескольких страниц, факс распечатывается одной партией после завершения приема всех страниц. Если для данного параметра задано значение [Откл.], страницы печатаются по мере поступления. Значение: Откл., Вкл.</p> <p>➔ Непрер. печать (стр. 4-8)</p>

Параметр	Описание
Удал.прогр.набор	<p>Чтобы начать прием факсов, управляя с подключенного телефонного аппарата, выполните следующие действия. Значение: 00—99</p> <p>➔ Функция удаленного переключения (стр. 5-34)</p>
Шифров. - прием	<p>Включается для приема шифрованной передачи. Значение: Откл., Вкл. При включении функции вводится ключ шифрования.</p> <p>➔ Шифрование (стр. 5-23)</p>
Двустор. печать	<p>При приеме нескольких страниц с данными одной и той же ширины их можно распечатать на обеих сторонах бумаги, имеющей ту же ширину, что и данные. Значение: Откл., Вкл.</p> <p>➔ Двустор. печать (стр. 4-8)</p>
ECM RX	<p>Установите, поддерживается ли ECM RX. ECM — это режим связи, предложенный ИТУ-Т (Международным союзом электросвязи), в котором осуществляется повторная передача данных в случае ошибки. Факс-аппараты, поддерживающие режим ECM, проверяют передаваемые данные на предмет ошибок, позволяя, таким образом, предотвратить искажение изображения из-за помех на линии или других обстоятельств. Значение: Вкл., Откл.</p> <p> ПРИМЕЧАНИЕ Если на линии чрезвычайно много помех, обмен данными может занять несколько больше времени, чем потребовалось бы, если выбрать для данной функции [Откл.].</p>
Нач.ск.приема	<p>Устанавливает начальную скорость приема. В условиях плохой связи факс может приниматься неправильно. В таком случае нужно уменьшить скорость приема. Значение: 9600 бит/с, 14 400 бит/с, 33 600 бит/с</p> <p> ПРИМЕЧАНИЕ В общем случае эта настройка должна использоваться по умолчанию.</p>

Ограничение передачи/приема

Эта функция позволяет отправлять или принимать оригиналы, только при определенных условиях связи.

➔ [Ограничение передачи \(стр. 8-11\)](#)

Выб. настр ключа (Выбор настроек ключа)

При регистрации функции для клавиши "Слева" или "Справа" можно быстро задать функции при использовании возможностей факса.

Параметр	Описание
Слева	<p>Для каждой клавиши можно зарегистрировать одну из следующих функций. Значение: Нет, Формат оригинала, Оригинал изобр., Разрешение факса, Ориентация ориг., Непрерывное скан., Ввод имени файла, Увед. о зав. здн., Пер. факса с здр., Прям. пер. факса, Пр ф. с опросом, Отчет FAX TX, Плотность, Двустор.</p>
Справа	<p> ПРИМЕЧАНИЕ [Отчет FAX TX] отображается, если для [Рез.перед. факса] задано [Указ.кажд.задан].</p> <p>➔ Отчеты о результатах отправки (стр. 7-4)</p>

Зап. адрес.(факс)

Параметр	Описание
Зап. адрес.(факс)	<p>Выберите, разрешать ли непосредственный ввод адресата. Если для данного параметра выбрано значение [Запретить], непосредственный ввод адресата будет невозможен. Значение: Разрешить, Запретить</p> <p> ПРИМЕЧАНИЕ Если указано значение [Запретить] для параметра ввода нового расположения в разделе системного меню [Отправить], указанный параметр нельзя задать.</p>

Ограничение передачи

Эта функция позволяет отправлять или принимать оригиналы, только при определенных условиях связи. С помощью данной функции можно ограничить другие стороны, с которыми возможна связь.

В частности, можно заранее зарегистрировать условия связи (разрешенный номер факса/разрешенный идентификационный номер) и установить ограничение передачи. При отправке или приеме аппаратом оригиналов нет необходимости выполнять специальную операцию для этой конкретной функции, можно управлять аппаратом в обычном режиме. Когда отправка или прием фактически начался, аппарат правильно выполняет передачу, отвечающую условиям связи, но когда передача не соответствует условиям, аппарат показывает ошибку. Этот режим также позволяет установить **[Список отклонен.]** для ограничения приема так, чтобы прием от отправителей в списке отклоненных номеров факсов или от отправителей, чей локальный номер факса не зарегистрирован, отклонялся. (С помощью указаний, приведенных в разделе "Прием с неизвестного номера", можно выбрать, будет ли прием от абонента, чей локальный номер факса не зарегистрирован, разрешен или отклонен.)

➔ [Прием неизвестных номеров \(стр. 8-19\)](#)



ПРИМЕЧАНИЕ

Перед использованием ограничения передачи, обязательно внимательно прочтите следующие предварительные условия, требования установления связи и требования отклонения приема, а также проконсультируйтесь с другими сторонами, с которыми вы общаетесь.

	Предварительные условия	Установление связи Требования
Отправить Ограничения	<ul style="list-style-type: none"> Регистрация разрешенных номеров факса или разрешенных идентификационных номеров.* ➔ Регистрация допустимых номеров факсов (стр. 8-13) Регистрация разрешенного идентификационного номера (стр. 8-16) Параметры ограничения отправки указаны в [Доп + адр книга] в меню "Ограничение передачи". ➔ Параметры ограничения отправлений (стр. 8-18) Регистрация локальных номеров факса или локальных идентификационных номеров других абонентов. 	<ul style="list-style-type: none"> Лок. номер факса получателя совпадает с Допустимым номером факса аппарата. Локальный идентификационный номер получателя совпадает с разрешенным идентификационным номером факса аппарата. При наборе номера с помощью адресной книги или клавиши набора одним нажатием последние 4 цифры набранного номера совпадают с последними 4 цифрами локального номера факса получателя. (Исключая ручную передачу.)

	Предварительные условия	Установление связи Требования
Прием Ограничения	<ul style="list-style-type: none"> Регистрация разрешенных номеров факса или разрешенных идентификационных номеров.** ➔ Регистрация допустимых номеров факсов (стр. 8-13) Регистрация разрешенного идентификационного номера (стр. 8-16) Параметры ограничения приема указаны в [Доп + адр книга] в меню "Ограничение приема". ➔ Параметры ограничения приема (стр. 8-18) Регистрация локальных номеров факса или локальных идентификационных номеров других абонентов. 	<ul style="list-style-type: none"> Лок. номер факса отправителя совпадает с Допустимым номером факса аппарата. Локальный идентификационный номер отправителя совпадает с разрешенным идентификационным номером факса аппарата. Номер факса, в котором последние 4 цифры локального номера факса отправителя совпадают с зарегистрированными в адресной книге аппарата.

* Если для получателя нет зарегистрированных разрешенных номеров факса или идентификационных номеров, передача отклоняться не будет.

** Если для отправителя нет зарегистрированных разрешенных номеров факса или идентификационных номеров, прием отклоняться не будет.

	Предварительные условия	Отклонение приема Требования
Прием Отклонение	<ul style="list-style-type: none"> Регистрация отклоняемых номеров факсов.* ➔ Регистрация отклоняемых номеров факсов (стр. 8-15) Параметры ограничения приема указаны в [Список отклонен.] в меню "Ограничение приема". ➔ Параметры ограничения приема (стр. 8-18) 	<ul style="list-style-type: none"> Лок. номер факса отправителя не зарегистрирован. Лок. номер факса отправителя совпадает с отклоняемым номером факса, зарегистрированным в аппарате.

* Если отклоняемые номера факсов не зарегистрированы, отклоняются только вызовы от отправителей, чьи локальные номера факсов (отображают записи локальной информации о факсе, не фактические номера линий) не зарегистрированы.

Регистрация допустимых номеров факсов



ПРИМЕЧАНИЕ

Можно зарегистрировать до 25 разрешенных номеров факса.

1 Откройте экран.

Клавиша [Системное меню/Счетчик] > клавиша [▲] [▼] > [ФАКС] > клавиша [ОК] > клавиша [▲] [▼] > [Огр. пер./приема] > клавиша [ОК] > клавиша [▲] [▼] > [Список разр. ном] > клавиша [ОК]

2 Добавьте допустимый номер факса.

1 [Меню] > клавиша [▲] [▼] > [Доб. номер факса] > клавиша [ОК]

2 С цифровой клавиатуры введите допустимый номер факса.



ПРИМЕЧАНИЕ

Максимальное количество символов — 20.

3 Нажмите клавишу [ОК].

3 Для регистрации другого разрешенного номера факса повторите шаги от 2-1 до 2-3.

Изменение допустимых номеров факсов

1 Откройте экран.

Клавиша [Системное меню/Счетчик] > клавиша [▲] [▼] > [ФАКС] > клавиша [ОК] > клавиша [▲] [▼] > [Огр. пер./приема] > клавиша [ОК] > клавиша [▲] [▼] > [Список разр. ном] > клавиша [ОК]

2 Изменение.

- 1 Выберите допустимый номер факса, который нужно изменить.
- 2 Нажмите клавишу [ОК].
- 3 С цифровой клавиатуры повторно введите допустимый номер факса.



ПРИМЕЧАНИЕ

По поводу процедуры ввода номера см.:

➔ [Регистрация допустимых номеров факсов \(стр. 8-13\)](#)

- 4 Нажмите клавишу [ОК].

Удаление допустимых номеров факсов

1 Откройте экран.

Клавиша [Системное меню/Счетчик] > клавиша [▲] [▼] > [ФАКС] > клавиша [ОК] > клавиша [▲] [▼] > [Огр. пер./приема] > клавиша [ОК] > клавиша [▲] [▼] > [Список разр. ном] > клавиша [ОК]

2 Удаление.

- 1 Выберите допустимый номер факса, который нужно удалить.
- 2 [Меню] > клавиша [▲] [▼] > [Удалить] > клавиша [ОК] > [Да]

Регистрация отклоняемых номеров факсов



ПРИМЕЧАНИЕ

Можно зарегистрировать до 25 отклоняемых номеров факса.

1 Откройте экран.

Клавиша [Системное меню/Счетчик] > клавиша [▲] [▼] > [ФАКС] > клавиша [ОК] > клавиша [▲] [▼] > [Огр. пер./приема] > клавиша [ОК] > клавиша [▲] [▼] > [Спис откл. ном.] > клавиша [ОК]

2 Добавьте отклоняемый номер факса.

1 [Меню] > клавиша [▲] [▼] > [Доб. номер факса] > клавиша [ОК]

2 С цифровой клавиатуры введите отклоняемый номер факса.



ПРИМЕЧАНИЕ

Максимальное количество символов — 20.

3 Нажмите клавишу [ОК].

3 Для регистрации другого отклоняемого номера факса повторите шаги от 2-1 до 2-3.

Изменение отклоняемых номеров факсов

1 Откройте экран.

Клавиша [Системное меню/Счетчик] > клавиша [▲] [▼] > [ФАКС] > клавиша [ОК] > клавиша [▲] [▼] > [Огр. пер./приема] > клавиша [ОК] > клавиша [▲] [▼] > [Спис откл. ном.] > клавиша [ОК]

2 Изменение.

1 Выберите отклоняемый номер факса, который нужно изменить.

2 Нажмите клавишу [ОК].

3 С цифровой клавиатуры повторно введите отклоняемый номер факса.



ПРИМЕЧАНИЕ

По поводу процедуры ввода номера см.:

→ [Регистрация отклоняемых номеров факсов \(стр. 8-15\)](#)

4 Нажмите клавишу [ОК].

Удаление отклоняемых номеров факсов

1 Откройте экран.

Клавиша [Системное меню/Счетчик] > клавиша [▲] [▼] > [ФАКС] > клавиша [ОК] > клавиша [▲] [▼] > [Огр. пер./приема] > клавиша [ОК] > клавиша [▲] [▼] > [Спис откл. ном.] > клавиша [ОК]

2 Удаление.

- 1 Выберите отклоняемый номер факса, который нужно удалить.
- 2 [Меню] > клавиша [▲] [▼] > [Удалить] > клавиша [ОК] > [Да]

Регистрация разрешенного идентификационного номера



ПРИМЕЧАНИЕ

Можно зарегистрировать до 10 разрешенных идентификационных номеров.

1 Откройте экран.

Клавиша [Системное меню/Счетчик] > клавиша [▲] [▼] > [ФАКС] > клавиша [ОК] > клавиша [▲] [▼] > [Огр. пер./приема] > клавиша [ОК] > клавиша [▲] [▼] > [Список разр. ид.] > клавиша [ОК]

2 Добавьте разрешенный идентификационный номер.

- 1 [Меню] > клавиша [▲] [▼] > [Доб.код факса] > клавиша [ОК]
 - 2 С помощью цифровой клавиатуры введите разрешенный идентификационный номер (от 0000 до 9999).
 - 3 Нажмите клавишу [ОК].
- ### 3 Для регистрации другого разрешенного идентификационного номера повторите шаги от 2-1 до 2-3.

Изменение разрешенных идентификационных номеров

1 Откройте экран.

Клавиша [Системное меню/Счетчик] > клавиша [▲] [▼] > [ФАКС] > клавиша [ОК] > клавиша [▲] [▼] > [Огр. пер./приема] > клавиша [ОК] > клавиша [▲] [▼] > [Список разр. ид.] > клавиша [ОК]

2 Изменение.

- 1 Выберите разрешенный идентификационный номер, который нужно изменить.
- 2 Нажмите клавишу [ОК].
- 3 С помощью цифровой клавиатуры повторно введите разрешенный идентификатор.



ПРИМЕЧАНИЕ

По поводу процедуры ввода номера см.:

➔ [Регистрация разрешенного идентификационного номера \(стр. 8-16\)](#)

- 4 Нажмите клавишу [ОК].

Удаление разрешенных идентификационных номеров

1 Откройте экран.

Клавиша [Системное меню/Счетчик] > клавиша [▲] [▼] > [ФАКС] > клавиша [ОК] > клавиша [▲] [▼] > [Огр. пер./приема] > клавиша [ОК] > клавиша [▲] [▼] > [Список разр. ид.] > клавиша [ОК]

2 Удаление.

- 1 Выберите разрешенный идентификационный номер, который нужно удалить.
- 2 [Меню] > клавиша [▲] [▼] > [Удалить] > клавиша [ОК] > [Да]

Параметры ограничения отправлений

Ограничение других абонентов, которым отправляются оригиналы, только зарегистрированными в списке разрешенных номеров факса и разрешенных идентификационных номеров, а также зарегистрированными в адресной книге.

1 Откройте экран.

Клавиша [Системное меню/Счетчик] > клавиша [▲] [▼] > [ФАКС] > клавиша [ОК] > клавиша [▲] [▼] > [Огр. пер./приема] > клавиша [ОК] > клавиша [▲] [▼] > [Огранич передачи] > клавиша [ОК]

2 Настройте функцию.

Чтобы не использовать ограничение передачи, нажмите [Откл.] > клавиша [ОК].
Чтобы ограничить других абонентов, которым отправляются оригиналы, только зарегистрированными в разрешенных номерах факса и разрешенных идентификаторах, а также зарегистрированными в адресной книге, нажмите [Доп + адр книга].

Параметры ограничения приема

Ограничение входящих факсов таким образом, чтобы принимать оригиналы только от отправителей, зарегистрированных в списке разрешенных номеров факса и разрешенных идентификационных номеров, а также отправителей из адресной книги. Этот режим также позволяет установить [Список отклонен.] для ограничения приема так, чтобы прием от отправителей в списке отклоненных номеров факсов или от отправителей, чей локальный номер факса не зарегистрирован, отклонялся. (С помощью указаний, приведенных в разделе "Прием с неизвестного номера", можно выбрать, будет ли прием от абонента, чей локальный номер факса не зарегистрирован, разрешен или отклонен.)

➔ [Прием неизвестных номеров \(стр. 8-19\)](#)

1 Откройте экран.

Клавиша [Системное меню/Счетчик] > клавиша [▲] [▼] > [ФАКС] > клавиша [ОК] > клавиша [▲] [▼] > [Огр. пер./приема] > клавиша [ОК] > клавиша [▲] [▼] > [Ограничен приема] > клавиша [ОК]

2 Настройте функцию.

Чтобы не использовать ограничение приема
Выберите [Откл.] > клавиша [ОК].

Ограничение других абонентов, от которых принимаются оригиналы, только зарегистрированными в списке разрешенных номеров факса и разрешенных идентификационных номеров, а также зарегистрированными в адресной книге
Выберите [Доп + адр книга].

Чтобы блокировать входящие факсы от отправителей, зарегистрированных в списке отклоняемых номеров факса
Выберите [Список отклонен.].

Прием неизвестных номеров

Укажите, следует ли получать факс с неизвестным номером, если для ограничения приема задано [Список отклонен.].

1 Откройте экран.

Клавиша [Системное меню/Счетчик] > клавиша [▲] [▼] > [ФАКС] > клавиша [ОК] > клавиша [▲] [▼] > [Огр. пер./приема] > клавиша [ОК] > клавиша [▲] [▼] > [Прием, неизв.ном] > клавиша [ОК]

2 Настройте функцию.

[Запретить] или [Разрешить] > клавиша [ОК]

Чтобы получать факсы с неизвестных номеров

Нажмите [Разрешить].

Чтобы отклонять факсы с неизвестных номеров

Выберите [Запретить].

Неиспользуемое время

Данная функция устанавливает период, в течение которого аппарат не будет печатать принятые факсы.

ВАЖНО

Если задано неиспользуемое время, то в течение этого периода запрещены все операции печати, кроме печати факса, в том числе задания печати копий, задания печати и печать с модуля памяти USB.

Факсы и задания печати, полученные в течение периода неиспользуемого времени, печатаются после его завершения или временной отмены.

ПРИМЕЧАНИЕ

Если во время выполнения операции появится экран ввода имени пользователя для входа, войдите в систему с учетом рекомендаций, приведенных в *Руководстве по эксплуатации* для данного аппарата относительно имени пользователя и пароля администратора.

Заводские настройки по умолчанию для имени пользователя и пароля при входе приведены ниже.

Наименование модели	Имя пользователя при входе	Пароль при входе
ECOSYS M2735dn/ECOSYS M2635dw	3500	3500

1 Откройте экран.

Клавиша [Системное меню/Счетчик] > клавиша [▲] [▼] > [Общие параметры] > клавиша [OK] > клавиша [▲] [▼] > [Настр. таймера] > клавиша [OK] > клавиша [▲] [▼] > [Неиспольз. время] > клавиша [OK]

2 Настройте функцию.

Установите неиспользуемое время.

Клавиша [▲] [▼] > [Вкл.] > клавиша [OK]

- 1 Установите время начала в часах и минутах.

ПРИМЕЧАНИЕ

С помощью клавиш [▲] или [▼] введите нужное числовое значение.

Используйте клавиши [◀] и [▶] для изменения выделенной позиции ввода.

- 2 Нажмите клавишу [OK].
- 3 Установите время завершения в часах и минутах.

ПРИМЕЧАНИЕ

С помощью клавиш [▲] или [▼] введите нужное числовое значение.

Используйте клавиши [◀] и [▶] для изменения выделенной позиции ввода.

Если в качестве времени начала и окончания установлено одно и то же время, использование функции на протяжении дня невозможно.

- 4 Нажмите клавишу [OK].

Задайте код для отмены.

Укажите код для временной отмены параметров неиспользования в течение неиспользуемого времени.

- 1 Введите код разблокировки (от 0000 до 9999).
- 2 Нажмите клавишу **[OK]**.



ПРИМЕЧАНИЕ

Для временной работы с аппаратом, когда активно неиспользуемое время, введите код разблокировки и выберите **[Вход]**.

Управление учетными записями

Управление учетными записями включает управление пользователями, которые могут работать с данным аппаратом, и учет заданий, регулирующий использование для каждой учетной записи. С помощью учета пользователей возможно управление пользователями (не более 100) с использованием идентификаторов пользователей и паролей.

С помощью учета заданий можно после ввода идентификатора учетной записи узнать состояние использования факса для каждой учетной записи (не более 100), используемой для отправки оригиналов и резервирования связи.

➔ *Руководство по эксплуатации аппарата*

Если включено управление пользователями или управление отделом, необходимо войти в систему.

По поводу метода входа в систему см.

➔ [Вход в систему/выход из системы \(стр. 3-13\)](#)

Описание учета пользователей

Параметр	Описание
Регистрация пользователя	Регистрация прав доступа пользователя, идентификатора пользователя и пароля.
Включение/выключение учета пользователей	Включение учета пользователей.



ПРИМЕЧАНИЕ

➔ *Руководство по эксплуатации аппарата*

Описание учета заданий

Параметр	Описание
Регистрация учетной записи	Зарегистрируйте имя и идентификатор учетной записи. Можно ввести до 8 цифр.
Включение/выключение учета заданий	Включите учет заданий.
Ограничение передачи факса	Ограничивает число листов факса, которые могут быть переданы. Использование данной функции отправки можно запретить или отменить ограничение отправок.
Настройка количества использованных листов	Можно сбросить счетчик с учетом количества отправленных листов факса и времени, необходимого для отправки факса всеми учетными записями или конкретной учетной записью.
Печать отчета учета	Можно напечатать число отправленных и распечатанных страниц, которые были учтены счетчиком по всем учетным записям.



ПРИМЕЧАНИЕ

➔ *Руководство по эксплуатации аппарата*

Режимы связи с учетом заданий

- Обычная передача
- Передача с задержкой
- Широковещательная передача
- Передача с использованием дополнительного адреса
- Шифрованная передача
- Ручная отправка при наборе номера принимающей системы с данного аппарата
- Прием с опросом
- Отправка факсов с ПК

Ограничение использования функции

При включении учета заданий для выполнения следующих операций следует ввести идентификатор учетной записи.

- Обычная передача
- Передача с задержкой
- Широковещательная передача
- Передача с использованием дополнительного адреса
- Печать данных из ящика дополнительного адреса
- Шифрованная передача
- Ручная отправка при наборе номера принимающей системы с данного аппарата
- Прием с опросом
- Отправка факсов с ПК

Если включен учет пользователей, функция пакетной передачи поддерживается только для обмена данными, который будет выполняться для того самого идентификатора учетной записи. Обмен данными, который будет осуществляться для другого идентификатора учетной записи, не будет выполняться путем пакетной передачи.

Обычно имя локального факса печатается в данных идентификации передающего терминала (ТТИ). Но когда использование имени учетной записи включено, имя учетной записи можно печатать.

9 Устранение неисправностей

В этой главе рассматриваются следующие темы.

Индикаторы выполнения операций отправки/приема	9—2
Реагирование на включение индикаторов внимания	9—2
Меры предосторожности при выключении питания	9—3
Сообщения	9—4
Список кодов ошибок	9—6
Устранение неисправностей	9—9
Частые запросы	9—11

Индикаторы выполнения операций отправки/приема

Индикаторы **[Обработка]** и **[Память]** отображают состояние передачи факса.

- Индикатор **[Обработка]** мигает во время передачи и приема факса.
- Индикатор **[Память]** мигает во время сохранения исходных данных в память аппарата для последующей передачи из памяти.
- Индикатор **[Память]** светится, когда в памяти сохранены исходные данные для отложенной передачи.



Реагирование на включение индикаторов внимания

Если мигает индикатор **[Внимание]**, проверьте дисплей сообщений. Если на дисплее не отображается сообщение, проверьте следующее.

Проблема	Контрольные вопросы	Меры по устранению	Страница для справки
Не удается отправить факс.	Правильно ли подключен модульный шнур?	Подключите модульный шнур правильно.	—
	Разрешенный номер факса или разрешенный идентификационный номер зарегистрированы правильно?	Проверьте разрешенный номер факса и разрешенный идентификационный номер.	8-11
	Могла ли произойти ошибка связи?	Проверьте коды ошибок в отчете о результатах приема факса и отчете об операциях. Если код ошибки начинается с "U" или "E", выполните соответствующую процедуру.	9-6
	Линия факса получателя занята?	Повторите отправку снова.	—
	Факсимильный аппарат получателя отвечает?	Повторите отправку снова.	—
	Обнаруженная ошибка не описана выше?	Обратитесь к представителю сервисной службы.	—

Меры предосторожности при выключении питания

Чтобы выключить питание аппарата, нажмите сетевой выключатель. При выключенном сетевом выключателе автоматический прием факсов невозможен.

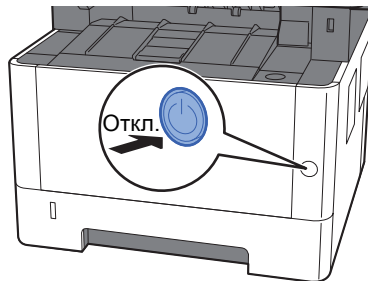

Отобразится сообщение для подтверждения отключения питания.

Для выключения питания требуется приблизительно 3 минуты.

➔ [Показ.сооб.выкл. \(стр. 8-6\)](#)

Сообщения

При возникновении ошибки на дисплее может отображаться одно из приведенных ниже сообщений. Это поможет определить и устранить проблему.

ПРИМЕЧАНИЕ

При возникновении ошибки при передаче формируется отчет о результатах отправки/приема.

Проверьте код ошибки, указанный в отчете, см.:

➔ [Список кодов ошибок \(стр. 9-6\)](#)

По поводу печати отчета о результатах отправки/приема см.:

➔ [Отчеты о результатах отправки \(стр. 7-4\)](#)

[Отчеты о результатах приема факса \(стр. 7-6\)](#)

Также проверить коды ошибок можно с помощью отчета об операциях.

➔ [Отчет об операциях \(отчеты об исходящих и входящих факсах\) \(стр. 7-7\)](#)

Сообщение	Контрольный вопрос	Меры по устранению	Страница для справки
Загрузите бумагу в кассету #.	Не закончилась ли бумага в указанной кассете?	Загрузите бумагу. Выберите [Бумага] для выбора другого источника бумаги.	—
Загрузите бумагу в кассету #. ↑↓ (отображается попеременно) Установите выбранный формат бумаги и нажмите [ОК].	Не закончилась ли бумага в указанной кассете?	Загрузите бумагу. Выберите [Бумага] для выбора другого источника бумаги. Выберите клавишу [ОК] для печати на бумаге из выбранного на данный момент источника бумаги.	—
Исп. данную функцию невозможно. >> Передача факса	—	Задание отменено, поскольку его выполнение ограничено функцией авторизации пользователя или учета заданий. Нажмите клавишу [ОК].	—
Максимальное кол-во сканированных страниц. Задание отменено.	Превышен ли предел сканирования?	Дальнейшее сканирование невозможно. Задание отменено. Нажмите клавишу [ОК].	—
Неверный идентификат. учетной записи. Задание отменено.	—	Указан неверный идентификатор учетной записи при внешней обработке задания. Задание отменено. Нажмите клавишу [ОК].	—
Недостаточно памяти. Нач. задание невозм.	—	Невозможно начать выполнение задания. Повторите попытку позже.	—
Непр. имя пользоват. для входа или пароль. Задание отменено.	—	Указано неправильное имя пользователя или пароль для входа в систему при внешней обработке задания. Задание отменено. Нажмите клавишу [ОК].	—
Память сканера переполнена. Задание отменено.	—	Дальнейшее сканирование невозможно из-за нехватки памяти. Задание отменено. Нажмите клавишу [ОК].	—





Сообщение	Контрольный вопрос	Меры по устранению	Страница для справки
Память факса заполнена.	—	Дальнейшая работа факса невозможна из-за нехватки памяти. Задание отменено. Нажмите клавишу [OK] .	—
Превышен предел ящика опроса. Задание отменено.	Отображается ли на экране [OK] ?	Указанный ящик полон, свободное место для хранения отсутствует; задание отменено. Нажмите клавишу [OK] . Повторите попытку после вывода на печать или удаления данных из ящика.	—
Превышено ограничение учета заданий. Задание отменено.	Превышено ли допустимое число напечатанных страниц, ограниченное функцией учета заданий?	Превышено допустимое число напечатанных страниц, ограниченное функцией учета заданий. Достигнут предел печати. Это задание отменено. Нажмите клавишу [OK] .	—
Произошла ошибка. Вызовите сервисный персонал.	—	В аппарате произошла ошибка. Обратите внимание на код ошибки, отображаемый в дисплее сообщений, и свяжитесь с представителем сервисной службы.	—
Произошла ошибка. Выключите и включите питание.	—	Произошла системная ошибка. Выключите и затем включите главный выключатель питания.	—
Снята трубка телефона. Положите на место.	—	Положите трубку.	—



Список кодов ошибок

Если происходит ошибка передачи, в Отчете о рез. приема/передачи факса в и Отчете об операциях записывается один из следующих кодов.

ПРИМЕЧАНИЕ

В зависимости от параметров скорости связи в коде ошибки отобразится «U» или «E».

Код ошибки	Возможная причина/Мероприятия по устранению
Занято	Не удалось установить соединение с получателем, несмотря на повторный набор заданное количество раз. Повторите отправку снова.
ОТМЕНЕНО	Передача отменена в результате действия по отмене передачи. Прием отменен в результате действия по отмене приема.
E00300 U00300	В принимающем аппарате закончилась бумага. Согласуйте с получателем.
E00430—E00462 U00430 — U00462	Прием отменен вследствие несоответствия возможностей связи с аппаратом отправителя, хотя линия связи была установлена.
E00601—E00690 U00601 — U00690	Связь прекращена вследствие сбоя аппарата. Повторите отправку или получение.
E00700 U00700	Связь прекращена вследствие сбоя на стороне аппарата отправителя или получателя.
E00800—E00811 U00800 — U00811	Страница(-ы) отправлена(-ы) неправильно. Повторите отправку снова. Если проблема не устранена, понизьте начальную скорость передачи и повторите отправку снова.  ПРИМЕЧАНИЕ Если ошибка связи возникает часто, измените параметры начальной скорости передачи по умолчанию в Системном меню.
E00900—E00910 U00900 — U00910	Страница(-ы) принята(-ы) неправильно. Попросите отправителя повторить отправку.  ПРИМЕЧАНИЕ Если ошибка связи возникает часто, измените параметры начальной скорости приема по умолчанию в Системном меню.
E01000—E01097 U01000 — U01097	Ошибка связи во время передачи. Повторите отправку снова. Если проблема не устранена, понизьте начальную скорость передачи и повторите отправку снова.  ПРИМЕЧАНИЕ Если ошибка связи возникает часто, измените параметры начальной скорости передачи по умолчанию в Системном меню.
E01100—E01196 U01100 — U01196	Ошибка связи во время приема. Попросите отправителя повторить отправку.  ПРИМЕЧАНИЕ Если ошибка связи возникает часто, измените параметры начальной скорости приема по умолчанию в Системном меню.
U01400	Не удалось установить соединение с аппаратом отправителя или получателя, т. к. набор, зарегистрированный для системы тональной линии, использован в системе импульсной линии.
E01500	Ошибка связи во время высокоскоростной передачи. Повторите отправку снова. Если проблема не устранена, понизьте начальную скорость передачи и повторите отправку снова.  ПРИМЕЧАНИЕ Если ошибка связи возникает часто, измените параметры начальной скорости передачи по умолчанию в Системном меню.

Код ошибки	Возможная причина/Мероприятия по устранению
E01600	<p>Ошибка связи во время приема при высокоскоростной передаче. Попросите отправителя снизить скорость передачи и построить отправку снова.</p> <p> ПРИМЕЧАНИЕ Если ошибка связи возникает часто, измените параметры начальной скорости приема по умолчанию в Системном меню.</p>
E01700—E01720	<p>Ошибка связи во время высокоскоростной передачи. Повторите отправку снова. Если проблема не устранена, понизьте начальную скорость передачи и повторите отправку снова.</p> <p> ПРИМЕЧАНИЕ Если ошибка связи возникает часто, измените параметры начальной скорости передачи по умолчанию в Системном меню.</p>
E01721	<p>Ошибка связи во время высокоскоростной передачи. Указанная скорость передачи может быть недоступна для принимающего аппарата. Снизьте начальную скорость передачи и повторите отправку снова.</p>
E01800—E01820	<p>Ошибка связи во время приема при высокоскоростной передаче. Попросите отправителя уменьшить скорость передачи и повторить отправку либо уменьшите начальную скорость приема в системном меню.</p>
E01821	<p>Ошибка связи во время приема при высокоскоростной передаче. Указанная скорость передачи может быть недоступна для данного аппарата. Попросите отправителя уменьшить скорость передачи и повторить отправку либо уменьшите начальную скорость приема в системном меню.</p>
E03000 U03000	<p>Во время приема с опросом не удалось принять факс, поскольку в факс-аппарате второго абонента не заданы оригиналы. Обратитесь за разъяснениями к другому абоненту.</p>
E03200 U03200	<p>Совершена попытка приема информационного табло с использованием дополнительного адреса. Второй абонент использует аппарат модели нашего производства, однако в указанном ящике дополнительного адреса данные отсутствуют. Обратитесь за разъяснениями к другому абоненту.</p>
E03300 U03300	<p>Ошибка произошла по одной из перечисленных ниже причин. Обратитесь за разъяснениями к другому абоненту.</p> <ol style="list-style-type: none"> 1 Другой абонент использует аппарат модели нашего производства и установил ограничения передачи во время приема с опросом Обмен данными был прерван из-за неправильного пароля. 2 Другой абонент использует аппарат модели нашего производства и установил ограничения передачи во время приема информационного табло с дополнительным адресом. Обмен данными был прерван из-за неправильного пароля.
E03400 U03400	<p>Прием с опросом прерван, поскольку другой абонент ввел идентификатор опроса, не соответствующий локальному идентификатору факса на принимающем аппарате. Обратитесь за разъяснениями к другому абоненту.</p>
E03500 U03500	<p>Выполнена попытка приема информационного табло с использованием дополнительного адреса. Другой абонент использует аппарат модели нашего производства, однако указанный ящик дополнительного адреса на его аппарате не зарегистрирован. Обратитесь за разъяснениями к получателю.</p>
E03600 U03600	<p>Другой абонент использует аппарат модели нашего производства, но прием информационного табло с использованием дополнительного адреса был прерван из-за неправильного пароля указанного дополнительного адреса. Обратитесь за разъяснениями к другому абоненту.</p>
E03700 U03700	<p>Выполнена попытка приема информационного табло с использованием дополнительного адреса, однако аппарат другого абонента не имеет функции информационного табло с использованием дополнительного адреса или отсутствовали оригиналы в ящиках передачи оригиналов (ящики дополнительных адресов).</p>
E04000 U04000	<p>Указанный ящик дополнительного адреса не зарегистрирован на аппарате другого абонента (модели нашего производства) или дополнительный адрес не совпадает.</p>

Код ошибки	Возможная причина/Мероприятия по устранению
E04100 U04100	Принимающий аппарат не имеет функции ящика дополнительного адреса или дополнительный адрес не совпадает.
E04200 U04200	Шифрованная передача отменена, поскольку указанный ящик не зарегистрирован.
E04300 U04300	Шифрованная передача отменена, поскольку принимающий факс не имеет функции шифрованной связи.
E04400 U04400	Шифрованная передача отменена из-за несоответствия ключа шифрования.
E04500 U04500	Прием шифрованной передачи отменен из-за несоответствия ключа шифрования.
E05100 U05100	Передача отменена, т. к. условия связи не удовлетворены из-за ограничения передачи, установленного на данном аппарате. Согласуйте с получателем.
E05200 U05200	Прием отменен, т. к. условия связи не удовлетворены из-за ограничения приема, установленного на данном аппарате.
E05300 U05300	Прием отклонен получателем, т. к. условия связи не удовлетворены из-за ограничения приема, установленного на принимающем аппарате. Согласуйте с получателем.
E14000 U14000	Прием факса в ящик дополнительного адреса остановлен из-за отсутствия свободного места в памяти данного аппарата. Освободите место, выведя сохраненные в памяти данные, или отмените прием данных в ящик дополнительного адреса.
E14100 U14100	Передача факса в ящик дополнительного адреса или ящик дополнительного адреса на принимающем аппарате модели нашего производства остановлена из-за отсутствия свободного места в памяти принимающего аппарата. Согласуйте с получателем.
E19000 U19000	Прием прекращен памятью, т. к. в памяти данного аппарата больше нет свободного места. Освободите место, распечатав данные, сохраненные в памяти, и попросите отправителя повторить отправку.
E19100 U19100	Передача прекращена, т. к. в памяти принимающего аппарата больше нет свободного места. Согласуйте с получателем.
E19300 U19300	Передача остановлена из-за ошибки данных, возникшей во время передачи. Повторите отправку.

Устранение неисправностей

При возникновении проблемы в первую очередь проверьте следующие возможности. Если устранить неисправность не удастся, обратитесь к представителю сервисной службы.

Проблема	Контрольный вопрос	Меры по устранению	Страница для справки
Не удается отправить документ.	Правильно ли подключен модульный шнур?	Подключите модульный шнур правильно.	—
	Отображается ли сообщение <i>Ошибка передачи?</i>	Устраните причину ошибки и повторите отправку снова.	9-6
	Включено ли ограничение передачи?	Отмените ограничение передачи.	8-11
	Вы используете линию IP-телефонии?	Вы можете временно удалить сообщение об ошибке связи, изменив параметр [Нач. скор. пер.] в меню "Передача".	8-7
Не удается установить зашифрованную связь.	Правильно ли выполнена регистрация у отправителя и получателя?	Перепроверьте правильность регистрации у отправителя и получателя.	5-23
Не удается использовать функцию удаленного переключения.	Используется ли импульсная линия?	Некоторые телефоны могут передавать тональные сигналы с помощью кнопок. Дополнительную информацию можно получить из руководства по эксплуатации для телефона.	—
	Удаленный номер переключения верен?	проверьте регистрацию. (По умолчанию: 55)	8-9
Не удается распечатать после приема.	Функция передачи в память включена?	Проверьте получателя передачи.	5-2
Не удается принять документ.	Правильно ли подключен модульный шнур?	Подключите модульный шнур правильно.	—
	Отображается ли сообщение <i>Ошибка связи?</i>	Устраните причину ошибки и попросите отправителя повторить отправку.	9-6
	Включено ли ограничение приема?	Отмените ограничение приема.	8-11
	Вы используете линию IP-телефонии?	Вы можете временно удалить сообщение об ошибке связи, изменив параметр [Скор. нач. приема] в меню "Прием".	8-9
Не удается выполнить прием в память.	Доступно ли свободное место в памяти?	Получите после того, как в памяти будет свободное место, или создайте свободное место в памяти.	—

Проблема	Контрольный вопрос	Меры по устранению	Страница для справки
Не удается выполнить передачу с использованием дополнительного адреса.	Имеется ли функция передачи с использованием дополнительного адреса в факсимильном аппарате получателя?	Передача с использованием дополнительного адреса невозможна, если эта функция отсутствует в факсимильном аппарате получателя.	—
	Введенный дополнительный адрес или пароль дополнительного адреса совпадает с дополнительным адресом или паролем дополнительного адреса, зарегистрированными на аппарате получателя?	Если введены правильные данные, обратитесь за разъяснениями к получателю. На данном аппарате не используется пароль дополнительного адреса для приема факса.	5-16
	Достаточно ли свободного места в памяти аппарата получателя?	Обратитесь за разъяснениями к получателю.	—
Не удается выполнить передачу в память.	Задано ли для параметра пересылки из памяти значение [Вкл.]?	Проверьте параметры передачи в память.	5-2
Не удается осуществить пересылку в память с использованием дополнительного адреса.	Имеется ли функция передачи с использованием дополнительного адреса в факсимильном аппарате получателя?	Передача с использованием дополнительного адреса невозможна, если эта функция отсутствует в факсимильном аппарате получателя.	—
	Введенный дополнительный адрес идентичен дополнительному адресу, зарегистрированному на аппарате получателя?	Если введены правильные данные, обратитесь за разъяснениями к получателю. На данном аппарате не используется пароль дополнительного адреса для приема факса.	5-2
Не удается осуществить печать данных из ящика дополнительного адреса.	Установлен ли пароль на ящик?	Введите правильный пароль ящика.	5-8
Не удается использовать функцию приема с опросом.	Правильно ли используется функция передачи с опросом на передающем аппарате?	Проверьте передающий аппарат.	—
Не удается использовать информационное табло с дополнительным адресом.	Оснащен ли аппарат другого абонента такой же функцией информационного табло с дополнительным адресом?	Если аппарат другого абонента не оснащен такой же функцией информационного табло с дополнительным адресом, он не может принимать факсы, отправленные с помощью этой функции. Обратитесь за разъяснениями к получателю.	—
	Дополнительный адрес и пароль дополнительного адреса введены правильно?	Если введены правильные данные, обратитесь за разъяснениями к получателю.	—

Частые запросы

Ниже приведены запросы, регулярно получаемые после покупки данного изделия.

	Вопрос	Ответ
1	Я желаю, чтобы при отправке факсов добавлялся штамп о завершении.	Данное изделие не оснащено функцией штампов о завершении.
2	Я желаю отправлять и получать цветные факсы.	Изображения факсов можно передавать и получать исключительно в черно-белой схеме.

10 Приложение

В этой главе рассматриваются следующие темы.

Способ ввода символов	10—2
Использование клавиш	10—2
Выбор типа символов	10—3
Символы, которые можно ввести с помощью цифровой клавиатуры	10—3
Ввод символов	10—4
Ввод символов	10—5
Характеристики	10—7
Карта меню	10—9
Формат принятых факсов и приоритет бумаги (метрическая система единиц)	10—13

Способ ввода символов

В данном разделе объясняется, как вводить символы.

Использование клавиш

Для ввода символов используйте следующие клавиши.

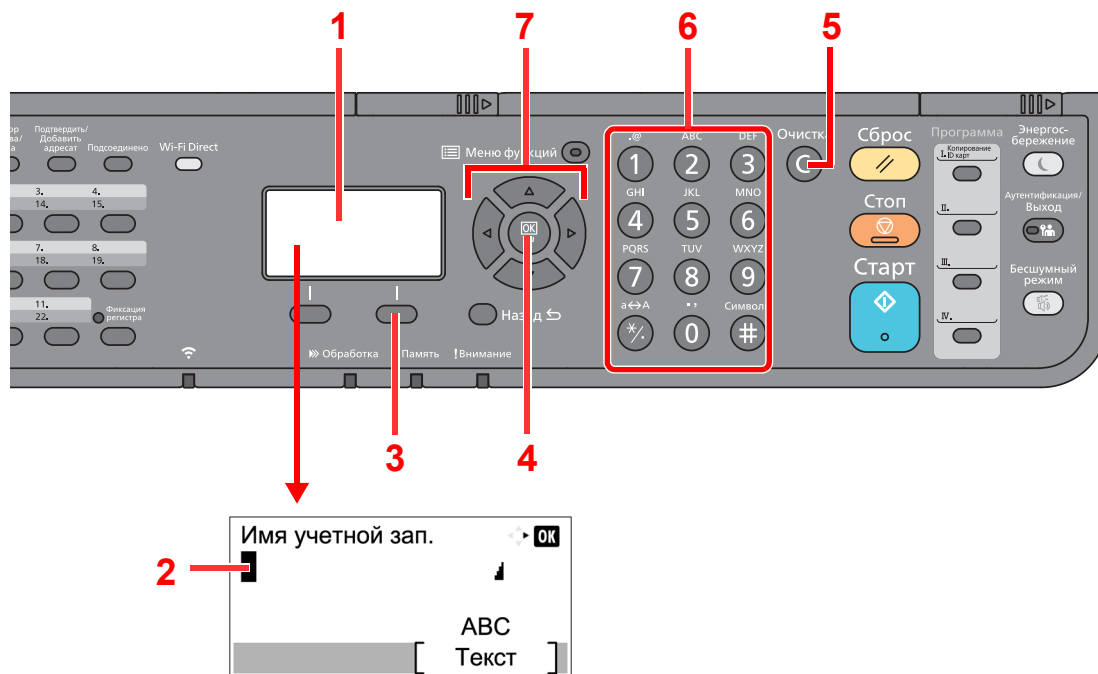

№	Элемент отображения/ клавиша	Описание
1	Дисплей сообщений	Отображает введенные символы.
2	Курсор	Символы вводятся в месте, где находится курсор.
3	Правая клавиша выбора	Нажмите для выбора типа символов для ввода (если отображается [Текст]).
4	Клавиша [OK]	Служит для завершения ввода и возврата к предыдущему экрану. При вводе символа нажмите для подтверждения выбранного символа.
5	Клавиша [Очистка]	Служит для удаления символов.
6	Цифровая клавиатура	Служит для ввода символов и специальных символов.
7	Кнопки со стрелками	Служат для выбора положения ввода или для выбора символа из списка.

Выбор типа символов

Доступны три следующих типа символов для ввода:

Тип	Описание
ABC	Для ввода букв.
123	Для ввода цифр.
Символы	Для ввода знаков.

На экране ввода символов нажмите **[Текст]**, чтобы выбрать тип символов для ввода.

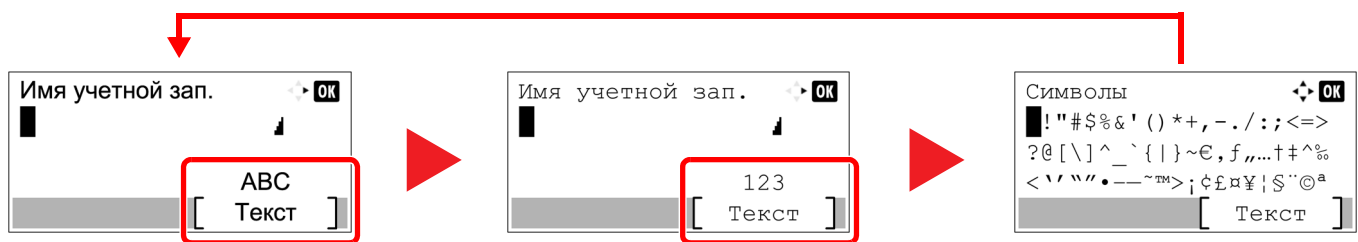

При каждом нажатии **[Текст]** тип символов меняется в следующем порядке: **[ABC]**, **[123]**, **[Символы]**, **[ABC]** ...

Символы, которые можно ввести с помощью цифровой клавиатуры

В следующей таблице перечислены символы, которые можно ввести с помощью цифровой клавиатуры.

Клавиши	Символы (каждое нажатие клавиши изменяет символ по очереди слева направо.)
.@ 1	. @ - _ / : ~ 1 (повторяет, начиная с первого символа слева) 1 (при вводе цифр)
ABC 2	a b c A B C 2 (повторяет, начиная с первого символа слева) 2 (при вводе цифр)
DEF 3	d e f D E F 3 (повторяет, начиная с первого символа слева) 3 (при вводе цифр)
GHI 4	g h i G H I 4 (повторяет, начиная с первого символа слева) 4 (при вводе цифр)
JKL 5	j k l J K L 5 (повторяет, начиная с первого символа слева) 5 (при вводе цифр)
MNO 6	m n o M N O 6 (повторяет, начиная с первого символа слева) 6 (при вводе цифр)
PQRS 7	p q r s P Q R S 7 (повторяет, начиная с первого символа слева) 7 (при вводе цифр)
TUV 8	t u v T U V 8 (повторяет, начиная с первого символа слева) 8 (при вводе цифр)

Клавиши	Символы (каждое нажатие клавиши изменяет символ по очереди слева направо.)																	
wxyz 9	w	x	y	z	W	X	Y	Z	9	(повторяет, начиная с первого символа слева)								
0	9 (при вводе цифр)																	
.,	.	,	-	_	'	!	?	(пробел)	0	(повторяет, начиная с первого символа слева)								
0	0 (при вводе цифр)																	
a↔A */	Нажмите для переключения регистра символа в положении курсора.																	
*/	"" или "." (при вводе цифр)																	
Символы #	!	"	#	\$	%	&	'	()	*	+	,	-	.	/	:	;	Выводит список специальных символов. Для получения подробной информации см.: ➔ Ввод символов (стр. 10-4)
#	<	=	>	?	@	[\]	^	_	`	{		}	~			
#	# (при вводе цифр)																	
	* В зависимости от функции могут быть символы, которые нельзя вводить.																	

Ввод СИМВОЛОВ

Можно вводить символы.

- 1 Нажмите клавишу [#]. Выводит список специальных символов.

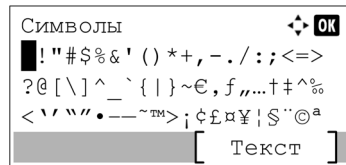

- 2 Чтобы переместить курсор и выбрать специальный символ для ввода, нажимайте клавиши [▲], [▼], [▶] и [◀].

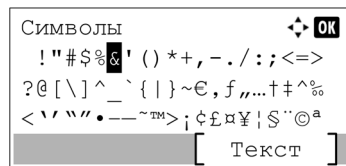

- 3 Нажмите клавишу [OK]. Добавляется выбранный символ.

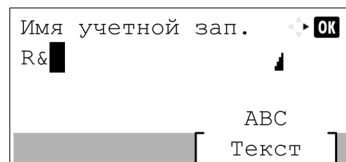

Ввод СИМВОЛОВ

Чтобы ввести, например, "R&D", выполните показанные ниже шаги.

- 1 Трижды нажмите клавишу [7]. Вводится [r].

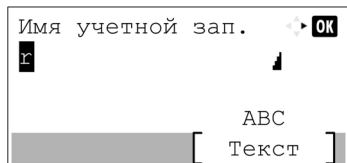

- 2 Нажмите клавишу [*/.]. [r] изменяется на [R].

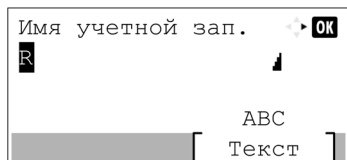

- 3 Нажмите клавишу [▶]. Курсор перемещается вправо.

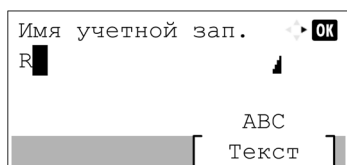

- 4 Нажмите клавишу [#]. Выводится список специальных символов.

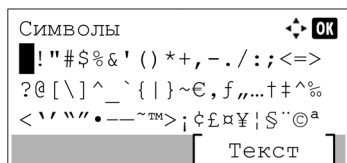

- 5 С помощью клавиш [▲] и [▼] переместите курсор и выберите [&].

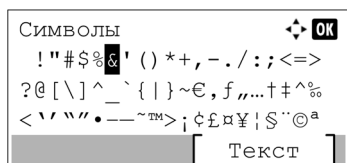

- 6 Нажмите клавишу [OK]. Вводится [&].

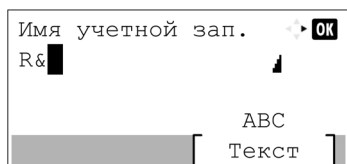

- 7 Нажмите клавишу [3] четыре раза. Вводится [D].

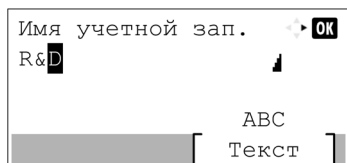

8 Нажмите клавишу [▶].

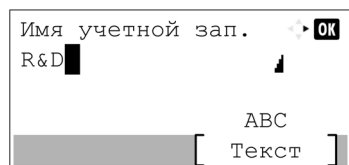

Характеристики



ВАЖНО

Технические характеристики могут быть изменены без уведомления.



























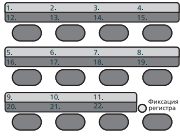

Функция факса

Параметр	Описание
Совместимость	G3
Линия связи	Телефонная линия абонента
Время передачи	3 секунды или меньше (33600 бит/с, JBIG, ITU-T A4-R диаграмма #1)
Скорость передачи	33600/31200/28800/26400/24000/21600/19200/16800/14400/12000/ 9600/7200/4800/2400 бит/с
Схема кодировки	JBIG/MMR/MR/MH
Коррекция ошибок	ECM
Формат оригинала	Макс. ширина: 216 мм, макс. длина: 356 мм
Автоматическая подача документов	Макс. 50 листов (с автоподатчиком оригиналов)
Разрешение	Сканирование: 200 × 100 точек на дюйм — обычное (8 точек/мм × 3,85 линий/мм) 200 × 200 точек на дюйм — высокое (8 точек/мм × 7,7 линий/мм) 200 × 400 точек на дюйм — очень высокое (8 точек/мм × 15,4 линий/мм) 400 × 400 точек на дюйм — наивысшее (16 точек/мм × 15,4 линий/мм) Печать: 600 точек/дюйм
Градации	256 оттенков (диффузные)
Клавиша для набора 1 наж.	22 клавиши
Многостанционная передача	Макс. 100 получателей
Замещающий прием в память	256 листов и более (при использовании ITU-T A4 #1)
Объем памяти изображений	3,5 МБ (стандарт) (для передачи и приема факсов)
Вывод отчета	Отчет о результатах отправки и приема факса, отчет об операциях, страница состояния

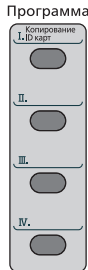
Функции сетевого факса

Параметр	Описание
Аппаратное обеспечение	Компьютер, совместимый с IBM PC-AT
Интерфейс	10BASE-T, 100BASE-TX, 1000BASE-T
Операционная система	Windows Vista, Windows 7, Windows 8, Windows 8.1, Windows 10, Windows Server 2008/R2, Windows Server 2012/R2, Windows Server 2016
Разрешение передачи	200 × 100 точек на дюйм — обычное (8 точек/мм × 3,85 линий/мм) 200 × 200 точек на дюйм — высокое (8 точек/мм × 7,7 линий/мм) 400 × 400 точек на дюйм — наивысшее (16 точек/мм × 15,4 линий/мм)
Формат документа	Letter, Legal, Statement, A4, A5, Folio, B5(JIS)
Передача факса с задержкой	На основе параметров, указанных для драйвера сетевого факса (можно настроить любое значение в течение последующих 24 часов с шагом, равным 1 минуте).
Передача и печать	В аппарате предусмотрены передача факса и печать
Широковещательная передача	Макс. 100 получателей
Учет заданий	Если на факсимильном аппарате включен учет пользователей, необходимо вводить имя пользователя и пароль в драйвере сетевого факса. Если на факсимильном аппарате включен учет заданий, необходимо вводить идентификатор учетной записи в драйвере сетевого факса.
Обложка	Для выбора формата можно воспользоваться драйвером сетевого факса или создать шаблон.

Карта меню

<p>ФАКС   Адресная книга  </p>	<p>Адр. книга (стр. 3-9)</p>
<p>ФАКС   Повтор вызова/ Пауза  </p>	<p>Повторный набор (стр. 3-3)</p>
<p>ФАКС   Подтвердить/ Добавить адресат  </p>	<p>Проверка и изменение адресатов (стр. 3-4)</p>
<p>ФАКС   Подсоединено  </p>	<p>Ручная отправка (стр. 3-21) Ручной прием (стр. 4-5)</p>
<p>ФАКС    </p>	<p>Клавиша набора одним наж. (стр. 3-10)</p>
<p>ФАКС   Программа  </p>	<p>Программа (стр. 3-26)</p>
<p>ФАКС    Меню функций  </p>	<p>Формат оригинала (стр. 3-16) Оригинал изобр. (стр. 3-16) Разрешение факса (стр. 3-16) Ориентация ориг. (стр. 3-17) Непрерывное скан (стр. 3-17) Ввод имени файла (стр. 3-17) Увед. о зав. здн. (стр. 3-18) Пер. факса с здр. (стр. 3-19) Прям. пер. факса (стр. 3-20) Пр. ф. с опросом (стр. 5-17) Отчет FAX TX (стр. 3-21) Плотность (стр. 3-21)</p>

Состояние/
Отм. Задач



Печ.сост.задания (см. <i>Руководство по эксплуатации аппарата</i>)	
Отпр.сост.задан. (см. <i>Руководство по эксплуатации аппарата</i>)	
Сост. зад. сохр. (см. <i>Руководство по эксплуатации аппарата</i>)	
Плановое задание (стр. 3-19)	
Журн. задан. печ. (стр. 7-3)	
Отпр.журн.задан. (стр. 7-3)	
Сох. журн. зад. (см. <i>Руководство по эксплуатации аппарата</i>)	
Журн.задан.факса	Журн. исх факсов (стр. 7-3)
	Журн. вх. факсов (стр. 7-3)
	Отч. об исх. ф. (стр. 7-7)
	Отч. о вх. факсе (стр. 7-7)
Сканер (см. <i>Руководство по эксплуатации аппарата</i>)	
Принтер (см. <i>Руководство по эксплуатации аппарата</i>)	
ФАКС	Откл.лин (стр. 3-6 , стр. 4-4)
Состоян. тонера (см. <i>Руководство по эксплуатации аппарата</i>)	
Состоян. бумаги (см. <i>Руководство по эксплуатации аппарата</i>)	
Память USB (см. <i>Руководство по эксплуатации аппарата</i>)	
Клавиатура USB (см. <i>Руководство по эксплуатации аппарата</i>)	
Сеть (см. <i>Руководство по эксплуатации аппарата</i>)	

Системное
меню/
Счетчик



Отчет (стр. 8-4)	Печать отчета (стр. 8-4)	Карта меню (см. <i>Руководство по эксплуатации аппарата</i>)
		Стра. состояния (стр. 7-8)
		Список шрифтов (см. <i>Руководство по эксплуатации аппарата</i>)
	Парам. адм. отч. (стр. 7-7)	Отч. об исх. ф. (стр. 7-7)
		Отч. о вх. факсе (стр. 7-7)
	Настр. отч. рез.	Результат отпр. (стр. 7-4)
		Рез.приема факса (стр. 7-6)
		Увед. о зав. здн. (стр. 8-4)
Ист.журн.заданий (см. <i>Руководство по эксплуатации аппарата</i>)		
Счетчик (см. <i>Руководство по эксплуатации аппарата</i>)		
Система/Сетевой (см. <i>Руководство по эксплуатации аппарата</i>)		
Польз/Учет задан (см. <i>Руководство по эксплуатации аппарата</i>)		
Св-во пользов. (см. <i>Руководство по эксплуатации аппарата</i>)		

Общие параметры	Язык (см. <i>Руководство по эксплуатации</i> аппарата)		
	Экран по умолч. (см. <i>Руководство по эксплуатации</i> аппарата)		
	Громкость (стр. 8-5)	Сигнал (стр. 8-5)	
		Динамик факса (стр. 8-5)	
		Монитор факса (стр. 8-5)	
	Яркость экрана (см. <i>Руководство по эксплуатации</i> аппарата)		
	Ориг./Пар. бум. (см. <i>Руководство по эксплуатации</i> аппарата)		
	Устан. огран. (см. <i>Руководство по эксплуатации</i> аппарата)		
	Ед. измерения (см. <i>Руководство по эксплуатации</i> аппарата)		
	Обработка ошибок (см. <i>Руководство по эксплуатации</i> аппарата)		
	Установка даты (стр. 2-7)		
	Настр. таймера	Неиспольз. время (стр. 8-20)	
	Функция по умолч.	Разрешение факса (стр. 8-6)	
		НепрСкан-ФАКС (стр. 8-6)	
	Операция входа (см. <i>Руководство по эксплуатации</i> аппарата)		
	Режим диска RAM (см. <i>Руководство по эксплуатации</i> аппарата)		
	Формат. карту SD (см. <i>Руководство по эксплуатации</i> аппарата)		
	Дополн. память (см. <i>Руководство по эксплуатации</i> аппарата)		
	Отоб. сост./журн. (см. <i>Руководство по эксплуатации</i> аппарата)		
	Тип клавиат. USB (см. <i>Руководство по эксплуатации</i> аппарата)		
	Сиг "Мало тон" (см. <i>Руководство по эксплуатации</i> аппарата)		
	Показ.сооб.выкл. (см. <i>Руководство по эксплуатации</i> аппарата)		
	Настр. энергосб. (см. <i>Руководство по эксплуатации</i> аппарата)		
	Копирование (см. <i>Руководство по эксплуатации</i> аппарата)		
	Принтер (см. <i>Руководство по эксплуатации</i> аппарата)		
	Передать (см. <i>Руководство по эксплуатации</i> аппарата)		

ФАКС (стр. 8-6)	Общ.пар. пер/пр	Ключ шифрования (стр. 5-23)
	Передача (стр. 8-7)	ТТ1 (стр. 2-8)
		Имя локал. факса (стр. 2-8)
		Исп. имя уч.зап. (стр. 8-7)
		Лок. ид. факса (стр. 2-9)
		Лок. номер факса (стр. 2-9)
		Реж. наб. факса (стр. 2-10)
		Число повторов (стр. 8-7)
		ЕСМ TX (стр. 2-10)
		Нач. скор. пер. (стр. 2-10)
	Прием (стр. 8-8)	Тип бумаги факса (стр. 8-8)
		Звонки(Обычный) (стр. 8-8)
		Звонки(TAD) (стр. 8-8)
		Звонки(факс/тел) (стр. 8-8)
		Настр. пересылки (стр. 5-2)
		Настр. приема (стр. 8-8)
		Дата/вр. приема (стр. 8-8)
		Печать 2 в 1 (стр. 8-8)
		Непрер. печать (стр. 8-8)
		Удал.прогр.набор (стр. 8-9)
Шифров. - прием (стр. 5-23)		
Двустор. печать (стр. 8-9)		
ЕСМ RX (стр. 8-9)		
Скор. нач.приема (стр. 8-9)		
Огр. пер./приема (стр. 8-11)		
Выб. настр ключа (стр. 8-9)		
Зап. адрес.(факс) (стр. 8-10)		
Ящик докум.	Ящик доп. адреса (стр. 5-8)	
	Поле заданий (см. <i>Руководство по эксплуатации</i> аппарата)	
	Ящик опроса (стр. 5-17)	
	Выб. настр. ключа (см. <i>Руководство по эксплуатации</i> аппарата)	
Приложение (см. <i>Руководство по эксплуатации</i> аппарата)		
Правка адресата	Адр. книга (стр. 2-12)	
	Спис. печати (стр. 2-17)	
	Умол.адр.книги (см. <i>Руководство по эксплуатации</i> аппарата)	
Настройка/обслуж (см. <i>Руководство по эксплуатации</i> аппарата)		

Формат принятых факсов и приоритет бумаги (метрическая система единиц)

Если в кассету не загружена бумага, соответствующая формату и ориентации принятого факса, аппарат автоматически выбирает бумагу для печати в соответствии со следующим приоритетом.

		Формат принятого факса				
Приоритет						
	A5 	A4 	Folio 	A4 длинные оригиналы* 	Folio длинные оригиналы** 	
Формат бумаги	1	A5 	A4 	Folio 	A4 	Folio 
	2	A5-R*** 	Folio 	A4 		A4**** 
	3	A4 	B5***,***** 	A4 		A4 
	4	Folio 				
	5	B5*** 				

* A4 длинные оригиналы: Оригиналы, длина которых в направлении подачи бумаги больше, чем формат A4.

** Folio длинные оригиналы: Оригиналы, длина которых в направлении подачи бумаги больше, чем для формата Folio.

*** Ориентация бумаги отличается от ориентации принятого документа. Изображение печатается после автоматического поворота на 90°.

**** Документ печатается на бумаге описанного формата, при условии, что длина полученного документа составляет от 351 до 380,4 мм, а кассета, настроенная под формат Folio, пуста.

***** Прием изображений с длиной меньшей, чем формат A4 (297 мм), с последующим уменьшением и печатью на бумаге формата B5 (ширина по горизонтали 182 мм).

 : указывает на печать на 2 листах.

ПРИМЕЧАНИЕ

Если тип бумаги выбран в разделе [Тип бумаги факса], принятый факс печатается с использованием соответствующего источника подачи бумаги.

➔ [Тип носителя для печати \(стр. 4-7\)](#)

Даже если выбран параметр [Любой тип мат.], полученный факс не может выводиться на печать при загрузке бумаги, неподходящей для печати факсов, в источник подачи бумаги.

Алфавитный указатель

А

- Автоматический прием факсов 4-2, 8-8
- Автоматическое переключение режимов приема факс/автоответчик 5-30
- Автоматическое переключение режимов приема факс/телефон 5-28
- Автоподатчик оригиналов 2-3
- Адресная книга 2-12, 3-9
 - Выбор адресата 3-9
 - Добавление группы 2-14
 - Добавление контакта 2-12
 - Изменение/удаление 2-16
 - Печать списка адресов 2-17
 - Поиск 3-9
- Аппарат (названия компонентов) 2-2

Б

- Бумага
 - Кассета 8-5
 - Универсальный лоток 8-5

В

- Ввод имени файла 3-17
- Время 2-7
- Вход 3-13
- Выбор идентификации передающего терминала (TTI — Transmit Terminal Identification) 8-7

Д

- Дата 2-7
- Дата/время приема 4-8, 8-8
- Двустор. печать 4-8, 8-9
- Двусторонняя 3-21
- Допустимые номера факсов
 - Изменение 8-14
- Допустимый номер факса
 - Изменение/удаление 8-14
 - Регистрация 8-13
- Драйвер ФАКСА
 - Базовая передача 6-8
 - Настройка 6-3
- Драйвер факса
 - Последовательность отправки 6-2
 - Последовательность приема 6-2
 - Установка драйвера факса 6-4

Ж

- Журнал заданий факса 7-3
 - Экран журнала заданий 7-3

З

- Звонки
 - Автоответчик 8-8

- Обычный 8-8
- факс/тел 8-8

Звук

- Динамик факса 8-5
- Заверш. задания 8-5
- Монитор факса 8-5

И

- Имя локального ФАКСА 8-7
- Индикаторы 9-2
- Использование имени учетной записи 8-7
- Использование программ 3-27

К

- Карта меню 10-9
- Кассета
 - Формат бумаги и тип носителя 8-5
- Клавиша для набора 1наж. 2-18
- Клавиша набора одним нажатием
 - Выбор адресата 3-10
 - Добавление адресата 2-18
 - Изменение/Удаление 2-19

Л

- Лок. ид. факса 8-7

М

- Меры предосторожности при выключении питания 9-3

Н

- Названия компонентов и функций 2-2
- Настр. пересылки 8-8
- Настройка офисной АТС 2-11
- Настройка пересылки
 - Command Center RX 5-7
- Настройки пересылки 5-2
 - Тип адресата пересылки 5-2
- Настройки универсального лотка 8-5
- Нач.ск.приема 8-9
- Начальная скорость передачи 8-7
- Не удастся выполнить передачу с использованием дополнительного адреса 9-10
- Не удастся отправить документ 9-9
- Не удастся принять документ 9-9
- Не удастся распечатать 9-9
- Неиспользуемое время 8-20
- Непрер. печать 4-8, 8-8
- Непрерывное сканирование 3-17
- Номер локального ФАКСА 8-7

О

- Ограничение передачи 8-11
 - Допустимый номер факса 8-13
 - Отклоняемый номер факса 8-15
 - Параметры ограничения отправлений 8-18
 - Параметры ограничения приема 8-18
 - Предварительные условия 8-11

- Прием неизвестных номеров 8-19
- Разрешенный идентификационный номер 8-16
- Требования отклонения приема 8-12
- Требования установления связи 8-11
- Оригинал изображения 3-16
- Ориентация оригинала 3-17
- Отклоняемый номер факса
 - Изменение 8-15
 - Регистрация 8-15
 - Удаление 8-16
- Отмена
 - Отмена передачи (отключение от линии связи) 3-6
 - Отмена передачи с задержкой 3-20
 - Отмена передачи с опросом 5-19
 - Отмена прямой передачи 3-20
- Отправка с прерыванием 3-24
- Отчет
 - Отчет для задания, отмененного до отправки 7-5
 - Отчет об операциях 7-7
 - Отчеты о результатах отправки 7-4
 - Отчеты о результатах приема факса 7-6
 - Печать списка ящиков факсов 5-15
 - Список ящиков дополнительных адресов 5-15
 - Формат получателя 7-9
- Отчет о передаче факса 3-21

П

- Панель управления 2-4
- Параметры факса по умолчанию 8-2
- Передача в память 3-2
- Передача с задержкой
 - Немедленная передача 3-20
- Передача факса с задержкой 3-19
 - Немедленная передача 3-20
- Печать 2 в 1 4-8, 8-8
- Плотность 3-21
- Повторный набор 3-3
 - Изменение числа повторов 8-7
- Последовательный набор номера 3-25
- Прием в память 4-3
- Прием информационного табло с дополнительным адресом 5-19
- Проверка результатов передачи и состояния регистрации 7-2
- Прямая передача
 - Отмена 3-20
- Прямая передача факса 3-20
 - Отмена 3-20

Р

- Разрешение факса 3-16
- Разрешенные идентификационные номера
 - Изменение 8-17
- Разрешенный идентификационный номер
 - Регистрация 8-16
 - Удаление 8-17
- Режим приема 4-2, 8-8
- Резервная передача 3-23
- Ручная отправка 3-22, 5-32

- Ручной прием 4-5, 5-33

С

- Связь с использованием дополнительного адреса
 - Пароль дополнительного адреса 5-9
 - Передача с использованием дополнительного адреса 5-16
 - Субадрес 5-8
- Связь с использованием дополнительного адреса ("Субадрес") 5-8
- Связь с опросом 5-17
 - Передача с опросом 5-17
 - Печать из ящика опроса 5-21
 - Прием информационного табло с дополнительным адресом 5-19
 - Прием с опросом 5-19
 - Проверка 5-22
 - Удаление оригиналов из ящика опроса 5-22
- Сетевой факс
 - Базовая передача 6-8
 - Настройка 6-3
 - Последовательность отправки 6-2
 - Последовательность приема 6-2
 - Установка драйвера факса 6-4
- Сообщения 9-4
- Состояние отправки 3-5
- Список кодов ошибок 9-6
- Способ ввода символов 10-2
- Способы ввода адресатов 3-7
- Сшивание оригиналов 3-21

Т

- Телефонная линия 8-7
- Тип бумаги факса 4-7
- Тип носителя для печати 4-7, 8-8

У

- Уведомление по электронной почте
 - Отправка отчета о результатах приема факса 7-9
 - Уведомление о завершении задания 3-18
- Универсальный лоток
 - Формат бумаги и тип носителя 8-5
- Управление входом пользователей
 - Вход 3-13
- Управление учетными записями 8-22
- Условные обозначения в данном руководстве vi
- Устранение неисправностей 9-9
- Учет заданий 8-22
 - Вход в систему 3-14
 - Предел 8-23
 - Форма связи с учетом заданий 8-23
- Учет заданий:Содержание 8-22
- Учет пользователей 8-22
 - Вход в систему 3-13
 - Содержание 8-22

Ф

- Формат оригинала 3-16
- Формат принятых факсов и приоритет бумаги 10-13

Функция "Ящик доп. адреса" [5-8](#)
Функция пакетной передачи [3-19](#)
Функция удаленного переключения [5-34](#), [8-9](#)
 Порядок использования [5-34](#)
 Порядок регистрации [8-9](#)
Функция ящика дополнительного адреса
 Печать оригиналов из ящика дополнительного
 адреса [5-12](#)
 Проверка [5-13](#)
 Регистрация [5-9](#)
 Список дополнительных адресов [5-15](#)
 Удаление [5-11](#)
 Удаление оригиналов из ящика дополнительного
 адреса [5-14](#)
 Удаление оригиналов из ящика дополнительного
 адреса после печати [5-13](#)
Функция ящика факсов
 Изменение [5-10](#)
 Удаление [5-11](#)

Х

Характеристики [10-7](#)

Ч

Частые запросы [9-11](#)

Ш

Широковещательная передача [3-11](#)
Шифрованная связь [5-23](#)
 № ключа шифрования [5-23](#)
 Изменение зарегистрированного содержимого
 ключа шифрования [5-24](#)
 Использование шифрованной передачи [5-25](#)
 Ключ шифрования [5-24](#)
 Настройка шифрованного приема [5-27](#)
 Номер ящика шифрования [5-23](#)
 Регистрация ключа шифрования [5-24](#)
 Удаление зарегистрированного содержимого
 ключа шифрования [5-25](#)
Шифрованный прием [8-9](#)

Э

Экран подтверждения адресатов [7-11](#)

Е

ЕСМ RX [8-9](#)
ЕСМ TX [8-7](#)

**QUALITY
CERTIFICATE**

This machine has passed
all quality controls and
final inspection

